

# ideal lux®

IDEAL LUX s.r.l.

Via Taglio Destro 32  
30035 Mirano (VE) Italy  
www.ideal-lux.com

IDEAL LUX Warehouse

Via delle Industrie, 8/D  
30036 Santa Maria di Sala (Venezia)  
8.00 - 12.00 / 13.30 - 17.00

# ideal lux®



REV 28/01/2019

## Sem SP8

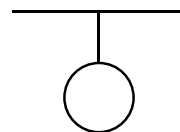

Lampada a sospensione  
Suspension lamp  
Suspension  
Pendelleuchte  
Lámpara colgante  
Люстры и подвесы



max 8 x 40W E14 / 220~240V  
50/60Hz  
- 8021696092782 BIANCO

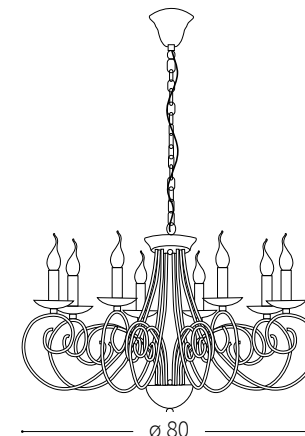

75 - 160

ø 80

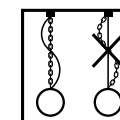
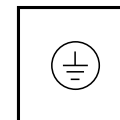
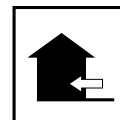
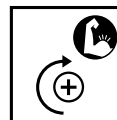
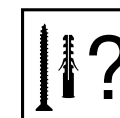
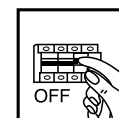
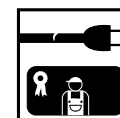
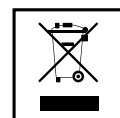
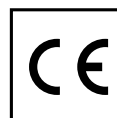

IDEAL LUX s.r.l.

Via Taglio Destro 32  
30035 Mirano (VE) Italy  
www.ideal-lux.com

IDEAL LUX Warehouse

Via delle Industrie, 8/D  
30036 Santa Maria di Sala (Venezia)  
8.00 - 12.00 / 13.30 - 17.00

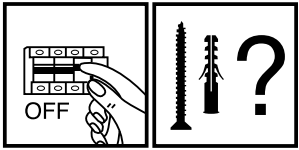

1

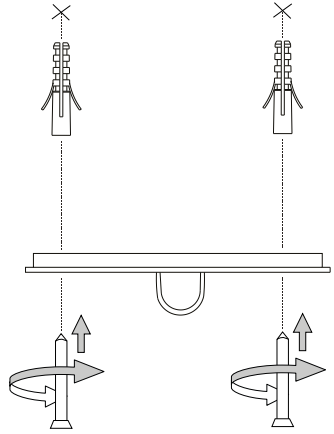

2

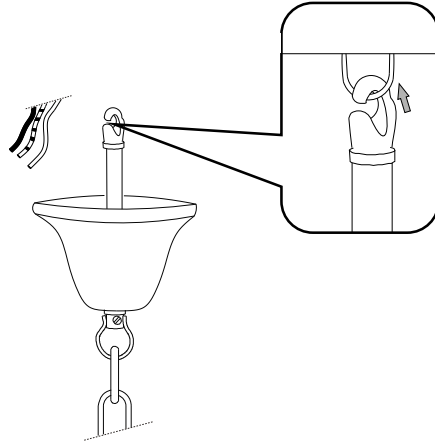

3

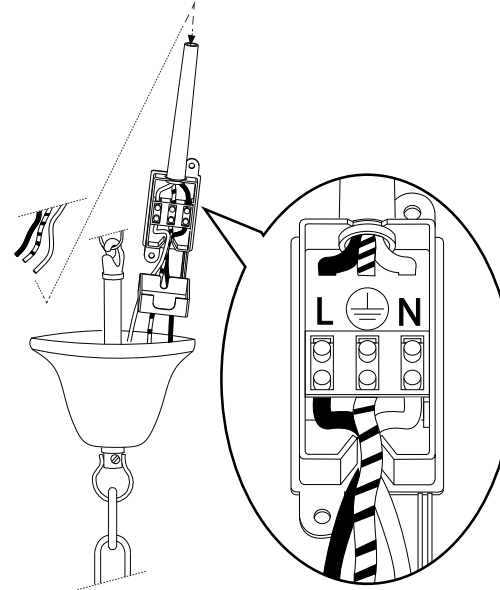

4

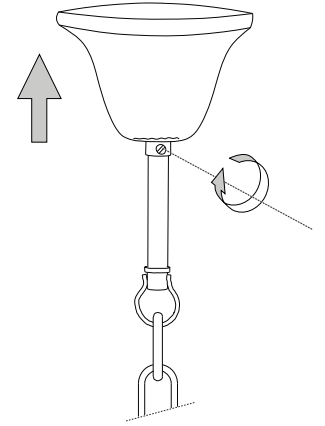

5

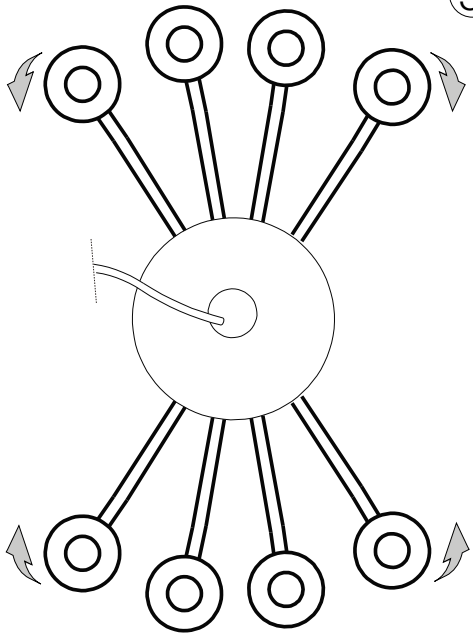

6

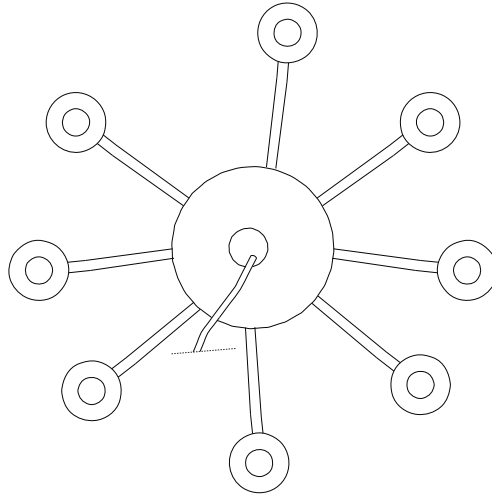

7

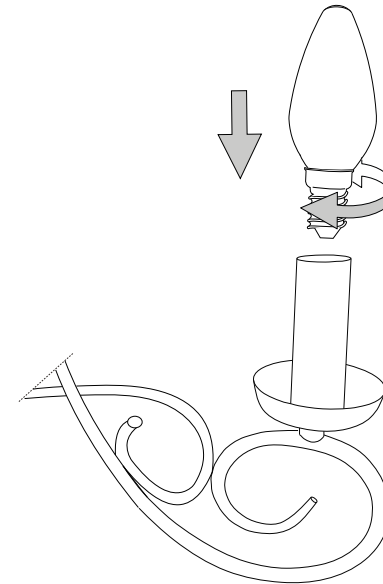







- 6.
7. för det material som de ska fästas på. De som följer med kan vara olämpliga.
8. Dra åt skruvarna ordentligt för att undvika kontaktproblemen.
9. Den här produkten får endast installeras inomhus.
10. LUPULSPNMMNNHMLVVTUVVTHSPMUKMHSFNH
11. 7VKRLUPULSPNMPKPRUPSSHPVUMVTVUVVHSPMUKMHSFNH
12. Produkt som endast kan installeras i taket.
13. Produkt som endast kan installeras på väggen.
14. Lampans vikt måste hållas upp av kedjan. Justera elkabeln så att den är längre än kedjan.
15. (UjUKIHNNSEKSHTVTOHXULMMLRZTPULFPNLUNPNLURH
16. 4LSSHUNSEKSHTVUUVJOKLJLSEMETSLRHSSPKKLPUPTPHUKMRLDLQORSSHZ som anges på ikonen. Lampan kan orsaka brand om minimiavståndet inte iakttas.
17. SEKSHVTLKLNLUKKB(UjUKIHNNSEKSHTVTPRRTLKLUUHVZIVS HSNVLSUSHTWSPYJRLHYHPUHPSSSLZHSUHPUUHUKLX
18. 6TLRLDLJSHZVRLSSLEKLYZKLNLUHYZJOLUKHYZLK reservdelar som överensstämmer med kraven i säkerhetsföreskrifterna.
19. Ljuskälla med ljusavgivande dioder (LED) som ej kan ersättas. Demontera inte produkten för KPVKLQHRHUBKHBVULUVVWKLUPULPHUL9LUNELKMRPNKRVJOUKPR SÖPUNZLKL SVJOUHRHUNUNZLKL
20. 7VKRLUPMEKKTLPKRPUN6TSHUWUPULPUKZHRPUNLUIH
21. 2SH0,SÖRLDLNHHULKHKDKPZSLPUNLUVJOHLURKSKLKHUKHUJUPUN anslutning till lampans metallstomme. Obligatorisk jordanslutning.
22. 2SH00,SÖRLDLNHHULKHKDKPZSLPUNLUVJOHLUKLSPZSLPUNLSSHLUMJE tärt isolering. Jordanslutning behövs inte.
23. 2SH000,SÖRLDLNHHULKHKHPSSMEZSTLKTJRLSfRnUpPUPUNUNKLYS[ Jordanslutning behövs inte.
24. BKHKH
25. RKKHKTVPUJUNHMHBRVWLKLUKPHTLLEYT
26. RKKHKTVPUJUNHMHBRVWLKLUKPHTLLEYT
27. RKKHKTVPUJUNHMHBRVWLKLUKPHTLLEYT
28. RKKHKTVPUJUNHMHBRVWLKLUKPHTLLEYT
29. RKKHKTVPUJUNHKHTT
30. VHSBKKTVPUJUNHKHTT
31. BKHKH
32. RKKHKTVLPRHSHH[UKVW
33. VAKKHKPKTHSÖPUN
34. RKKHKTVNU
35. RKKHKTVH[UBUR
36. RKKHKTVH[USHY
37. RKKHKTVBRHH[USHY
38. RKKHKTVSSMPPSNULKURUPUNPHLU
39. RKKHKTVSfRnHHPNULKURUPUNPHLU
40. 7VKRLUPSPNMMNNHMLVVTUVVTHSPMUKMHSFNH
41. Varning, risk för elektrisk stöt.
42. Tiitta inte direkt in i ljuskällan.

## SL – VARNOSTNA NAVODILA

1. (MMPaVSUQaHO[LLYRLNHNHVVZLNHBUKHKH,5
2. LNHHMMHJULZLVKSHNHPTLKVIP7HQLRVTMHSULVKMKRLaLaPaVKSNNHUOTZ PVPZOPORHCUPOVNHUPOVHaHUPTHONSLKLUH7PUVajPHUOB
3. AHRVUVKHGVLURVkaHO[LUHTLPL[HMWHZUPWZISQULNHLSLRP7H0
4. 6LQaNHUQLSLRP7UPRHILSfRVKVVHUUH0HaHTLUGPaRS0VVPaHBSLJWISHALUP VKHBSLJHSPWZISQJPLSLRP7HY
5. 7KKUHTLZHUOTHSPPRHUPTPRVSPajKMLHSUPTPKLSPZSLQaRS0P[LLSLRP7UVUHH0BUO
6. 7VBTLaUPKLSPHMMHSHORVKVZUL0PZRL[TLWIK
7. BRTH[PHSaHO[HWZILUWVaHWKPLVHIP[LaULPBRLPUSVURLNSLKLHU THLPHSUHRHLKNNH0V0VZKPSPP7PSVULUPWVTVVIPPUPZaLU
8. VVaH[NUPLZPBRKHW0P[LUHLP[RV
9. (MMQUHTLUQUaSLaHUHTLPL[LUVHU0VZ
10. (MMUPWTLXUaHNNKUCUUVVTHSUVJLS0LVPUL
11. (MMUPWTLXUaHULVUKUVUHTLPL[LUHUVTHSUVJLS0LVPUL
12. (MMQUHTLUQUaSLaHUVUHTLPL[
13. (MMQUHTLUQUaSLaHURVUHTLPL[
14. LUVSXTVWVKWAPLNNH5H0PLUWH0SUPRHILSHRVKHQKHS0VKLPNL
15. WHSBSLQBSRRLPULVZNNH0UHLKULHJULTV7P
16. 4LKZBSRVPUVZSCUPTWKTLYTajKUVJH0HU0H0V0VHaKHSOR0UJH0 PRVUH6LZUHLKLULH0V0VLMaKHS0ULV0HSHORVSWaV7PWHY
17. P0SRHaNM0UaH0P[WHSBSLQBSRRLRPVaUH7LULZTPTVSVT[HSVNU0ZL ZBSRLZTV7UVZNY007KaHTLUBVWHRH0KHZVOSHKP0
18. 6LQaH0P[UVZRSVVR0UVHSPMaIPVNHHRV0HTLUB0P[THW0IP[SLUHKVTL 0LKLSLRPPaVSUQaHO[LaHRVURP0WKPZ
19. LSVIUPP0ULaHTLUS0PTPZSVIUPTP3,KPVKHTP5LMaH0B0CPaKLSRH0BTKPVKL SHORVWVK00V7P5LZBS0Q/KV6PZLaSHUUVRVM[TWULWHS00 V0SHSPHN0ZUP07P0S
20. (MMH0VH0SRV6LZSULV0NlaHTLUB0CHVHSRV
21. 9HaYK0ILSLRP7UHaH0P[HaHNVV[SCUHaVZUVVUPaVSHJP0PuaH0P[PTVYKUPRVTVaLTS0L] RPQLaHUUHRVURV0VPO0S7P6[LaUHV0aLTS0L]

22. 9HaYK00ILSLRP7UHaH0P[HaHNVV[SCUHaVZUVVUPUKY0V0V0HSPa0V0LUVPaVSHJP0 6aLTS0L[0WIKHUH
23. 9HaYK000ILSLRP7UHaH0P[HaHNVV[SCUHaV0PaVU0HUV0PTU0H0B0UTTHU0V0F 6aLTS0L[0WIKHUH
24. (MMUPaH0P[LU
25. (MMCaH0P[LUKVKVVT[KP0KLSJLRH[POWTLVZNNHTT
26. (MMCaH0P[LUKVKVVT[KP0KLSJLRH[POWTLVZNNHTT
27. (MMCaH0P[LUKVKVVT[KP0KLSJLRH[POWTLVZNNHTT
28. (MMCaH0P[LUKVKVVT[KP0KLSJLRH[POWTLVZNNHTT
29. (MMCaH0P[LUKVKVVTW\
30. (MM0VWSUVTHaH0P[LUKVKVVTW\
31. (MMUPaH0P[LU
32. (MMCaH0P[LUKLP[PRHSUPTWKHUOTVYKUPORH0J
33. (MMCaH0P[LUKWKHUOTVYKUPORH0JVKRVYTUHD7C
34. (MMCaH0P[LUKKL0UT
35. (MMCaH0P[LUKVKYKUPTPJRP
36. (MMCaH0P[LUKVKYKUPTPJRP
37. (MMCaH0P[LUKTV7UPTPVYKUPTPJRP
38. (MMCaH0P[LUKRVHRVH0VW0P0VKV
39. (MMCaH0P[LUKKSNNVH0VW0P0VKV
40. (MMUPWTLXUaHWRP[HUC0V[UVPaVSHJP0PTTH[PHSVT
41. 7VaV0LHV0ZSLRP7ULNHHKH
42. Prepovedano gledati v svetlobni vir.

## FI - TURVAOHJEET

1. Laitte on eurooppalaisten turvastandardien EN 60 598-1 mukainen.
2. p0SHP[HLPHOpP0pRVPHSV0LLUTRHUH0P0PTPBRRL0P0V0HLK00 tietoa paikallisilta viranomaisilta.
3. 1VPKLURPUHZUUXpp0ZUTRHPZPHZUUVU0VPL[HL0L000OREPLOLU toimesta.
4. 1VSRVULUP0OR0[UVHOPUNVP[UVUHOKL[HRZPUVTHHUHSTP0B00SSLL UT0UHP0L000OREPLOLUVPTL0
5. 2RLP[HP00S0PHUHLUULUHZUUBHPOVSVPTLU0LP0
6. Laitteessa on osia, jotka voivat polttaa.
7. 2RPUTH[PHHSPHHPPLP0P0RPPUUP[HPH2p0RPPUUPZH[PHHSPPUZLSPH00 tulppia. Toimitelet ruuvit ja pultit eivät välttämättä ole sopivia.
8. Kiristä kaikki ruuvit kunnolla välttääksesi kosketusongelmia.
9. Laitte voidaan asentaa vain sisätilaan.
10. 3HP[LPZLSSW0ZUUL[HRZPUVTHHSP0PSSLW0UUVPSSL
11. 3HP[LPZLSSNZUUL[HRZPMHUUVTHHSP0PSSLW0UUVPSSL
12. Laitte, joka voidaan asentaa vain kattoon.
13. Laitte, joka voidaan asentaa vain seinään
14. Ketjun on kannatettava lampun painoa. Säädä sähköjohtoa siten, että se on ketjuun nähdessä pidempi.
15. 2p0HPUSHT00PKLU0VLPS0V0P[HPPTp0p0
16. 7Kp0HPUSHTW0HSHP0L0ULL0SPSSPRHRRLZV0P[TPUPTPL0PZHTV0 HPOL[HS0WSVU0ZPUPTPL0P0LPUVKH[0
17. V0SHTV000HPUp0S0ZIVSPSSHTLRP0SHTV0HSVNNLUPSHTW[LPZ0URTPR0KVL0L0L000LULURRUULHP0KLH0U0LU
18. 1VSH0VUTV0P0RRR0ZVUH0PKL[H0PSP0P0P0TP0S0R0ZVTHHU Tpp0ZUTRHP0PH0V0H
19. Valonlähde vaihtamattomilla valodiodeilla (LED). Älä pura tuotetta, sillä diodit voivat vahingoittaa silmiä. Älä upota veteen. Puhdista kostealla liinalla välttämällä liuotimia ja voimakkaita pesuaineita.
20. SHRRLLSSHH[SHPL1V0HTW0P0K0SHRL
21. 3VRRH0P0R0SSPKLUHRHH0L0P0V000K0PUTHHKVP0VRHVSPPL[SHTW metallirakenteeseen. Pakollinen maadoitus.
22. 3VRRH00P0R0SSPKLUHRHH0L0P0RHRZPURL[HPULV000K0PUH0P0PZL LPZLPHHKPTHHKVP0
23. Luokka III Sähköturvallisuuden takaa pienoisjännite (alle 50 V). Se ei vaadi maadoitusta.
24. Suojaamaton.
25. V0RPPU[PKLUL0L0PKLU000UTLUVSH0PKLUOHSRHP0BSP0pTT
26. V0RPPU[PKLUL0L0PKLU000UTLUVSH0PKLUOHSRHP0BSP0pTT
27. V0RPPU[PKLUL0L0PKLU000UTLUVSH0PKLUOHSRHP0BSP0pTT
28. V0RPPU[PKLUL0L0PKLU000UTLUVSH0PKLUOHSRHP0BSP0pTT
29. V00ULR[0PZSH
30. V0RVRVUH0U0L0R[0PZSH
31. Suojaamaton.
32. V0R0P[0P0VPSH
33. Suojattu vedelta korkeintaan 15° kallistuskulmassa.
34. Suojattu sateelta.
35. Suojattu vesiroiskeilta.
36. Suojattu vesisuihkelta.
37. Suojattu voimakkailla vesisuihkilla.
38. Suojattu väliaikaiselta upotukselta veteen.
39. V0RKL0UL00V0RZSH[LLU
40. Laitte ei sovellu suojattavaksi termisesti eristävällä materiaallilla.
41. Varoitus, sähköiskun vaara.

42. Älä katso suoraan valonlähteeseen.