

# ideal lux®

# ideal lux®



REV 20/01/2020

## Focus-2 AP



Lampada da parete  
Wall lamp  
Applique  
Wandleuchte  
Lámpara de pared  
Настенные светильники

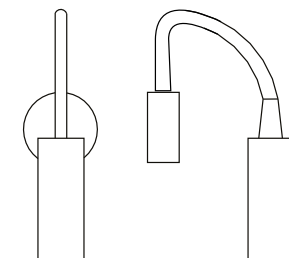

—ø 8,5— —28 - 55—

**LED**

3W LED / 220~240V 50/60Hz  
- 8021696203171 BIANCO  
- 8021696203188 CROMO  
- 8021696203195 NERO

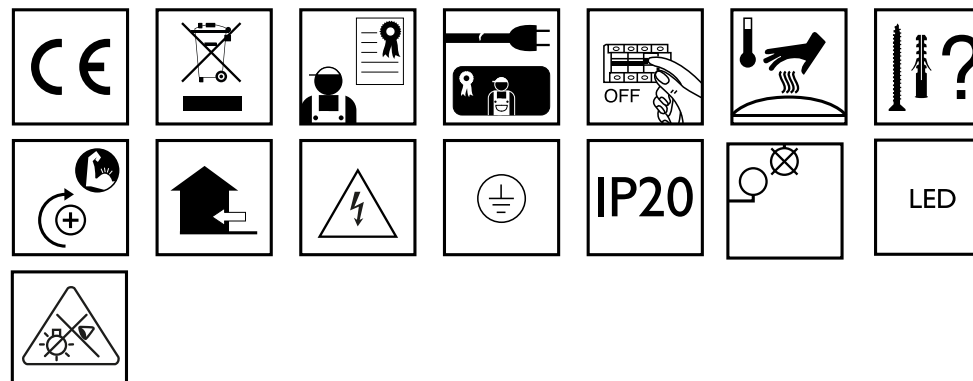

IDEAL LUX s.r.l.  
Via Taglio Destro 32  
30035 Mirano (VE) Italy  
www.ideal-lux.com

IDEAL LUX Warehouse  
Via delle Industrie, 8/D  
30036 Santa Maria di Sala (Venezia)  
8.00 - 12.00 / 13.30 - 17.00

IDEAL LUX s.r.l.  
Via Taglio Destro 32  
30035 Mirano (VE) Italy  
www.ideal-lux.com

IDEAL LUX Warehouse  
Via delle Industrie, 8/D  
30036 Santa Maria di Sala (Venezia)  
8.00 - 12.00 / 13.30 - 17.00

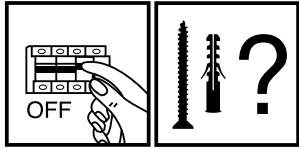

1

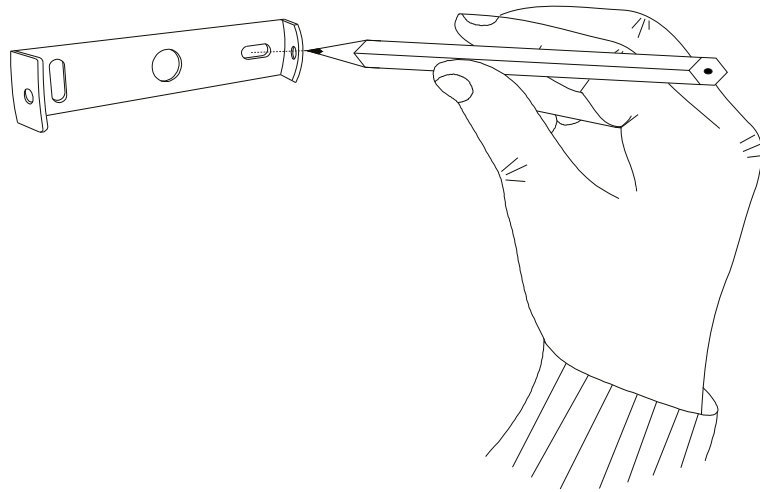

2

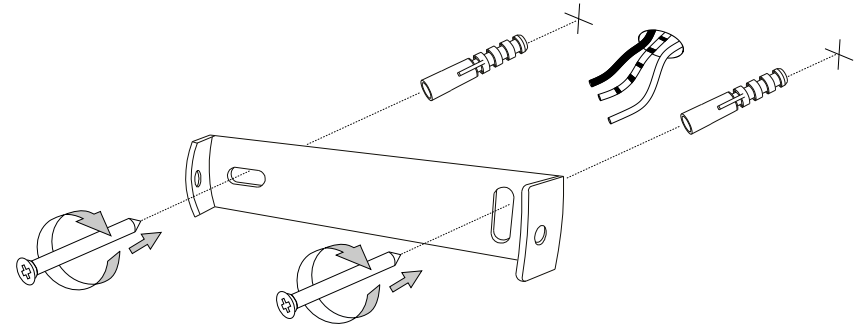

3

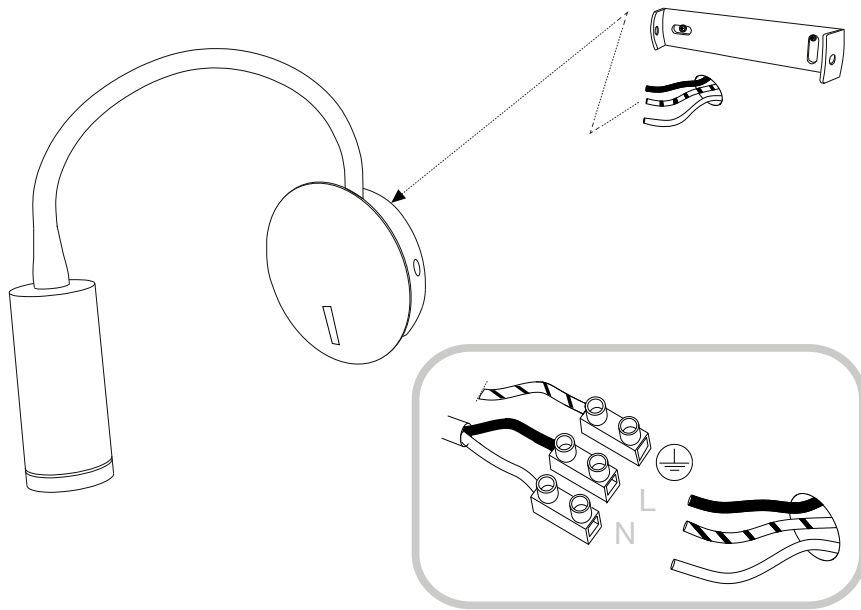

4

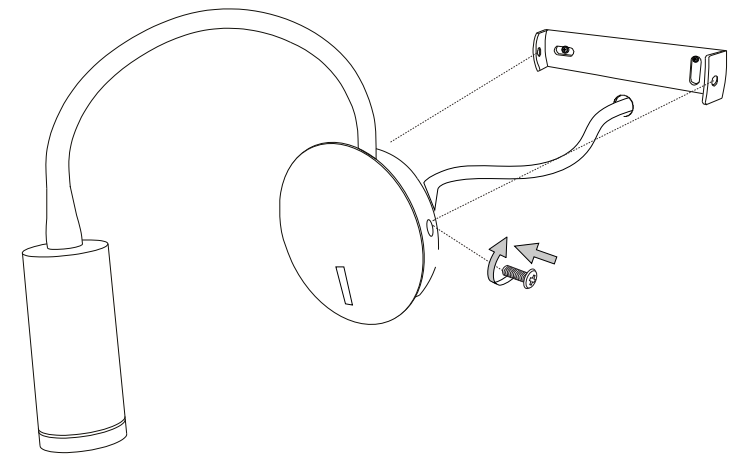







- 6.
7. för det material som de ska fästas på. De som följer med kan vara olämpliga.
8. Dra åt skruvarna ordentligt för att undvika kontaktproblemer.
9. Den här produkten får endast installeras inomhus.
10. LUPULSpTSPNMHNNHUMVTVUVTSHSPMUKMHSPNH
11. 7VKRLUPULSpTSPNMKPRUPBSSHPVUMVTVUVTSHSPMUKMHSPNH
12. Produkt som endast kan installeras i taket.
13. Produkt som endast kan installeras på vägen.
14. Lampans vikt måste hållas upp av kedjan. Justera elkabeln så att den är längre än kedjan.
15. (UjUKIHNNSEKSHTVTOHXULMMLRZTPULFENLUMUNPLURH
16. 4LSSHUNSEKSHTVUUVJOKLJLSEMETSLRHSSPKKLPUPPTPHUKMRLDLQORSSHZ som anges på ikonerna. Lampan kan orsaka brand om minimiavståndet inte iakttas.
17. .SEKSHVTLKLNLUKKB(UjUKIHNNSEKSHTVTPTRHTLKKLUUHZIVS HSNVNLUSHTWSPYJRLHTHPUHPSSSLZBSUHPUUHUKLX
18. 6TLRLDLJSHZVRLSSLOKLYZKLNLUHHTJOLUKHFKL reservdelar som överensstämmer med kraven i säkerhetsföreskrifterna.
19. Ljuskälla med ljusavgivande dioder (LED) som ej kan ersättas. Demontera inte produkten för KPVKLÖHRHUBHKHÖVULUWKLUPULPHU9LUNELKMRPNKRVJOUKPR SÖPUNZLKL SVJOUHRHUNUNZLKL
20. 7VKRLUPMEEKTKLÖRPNUN6TSHUWUPULPUKÖHÖRPNUNLUIH
21. 2SHÖ,SÖRLÖLNHHULMKHÖKXPZSLPUNLUVJOHLURKSKLKHÖKHUÖSPUN anslutning till lampans metallstomme. Obligatorisk jordanslutning.
22. 2SHÖO,SÖRLÖLNHHULMKHÖKXPZSLPUNLUVJOHLUKLSPZSLPUNLSSLMLUMJE tärt isolering. Jordanslutning behövs inte.
23. 2SHÖOO,SÖRLÖLNHHULMKHÖKXPSSMEZSTLKTJRLSfRNUppUUPUNUKLYS[ Jordanslutning behövs inte.
24. .ÖKKHK
25. RKKHKTPUUNHMHÖRVWVLKLUKPHTLLEYT
26. RKKHKTPUUNHMHÖRVWVLKLUKPHTLLEYT
27. RKKHKTPUUNHMHÖRVWVLKLUKPHTLLEYT
28. RKKHKTPUUNHMHÖRVWVLKLUKPHTLLEYT
29. RKKHKTPUUNHKKHTT
30. VHSÖKKTVPUNHKKHTT
31. .ÖKKHK
32. RKKHKTVLPRHSHH[UKVW
33. VÖKKHKPKTHSÖPUN
34. RKKHKTVÖNU
35. RKKHKTVH[UBUR
36. RKKHKTVH[USHY
37. RKKHKTVÖRH[USHY
38. RKKHKTVSSMPPSPNULKÖURUPUNPHLU
39. RKKHKTVSfRUNHÖPNULKÖURUPUNPHLU
40. 7VKRLUPSpTSPNMHNNHJRHZLKLTPÖPZSLMUKLTHLPHS
41. Varning, risk för elektrisk stöt.
42. Tiitta inte direkt in i ljuskällan.

## SL – VARNOSTNA NAVODILA

1. (MHPaVSUÖaHO[LLYRLNHNHÖVÖLNLNHÖUKHKH,5
2. LNHHMHÖZULZLVKSHNHPTLKVIP7HÖLQVRTMHSLUVMKMRLaLaPaVKSNNHUÖTZ PÖPÖPORHÖQJPOVNHUPOVÖHUPTHÖNSLKLUH7PUVÖPHUÖ
3. AHRVUVKHÖVÖLVRKaHO[LUHTLÖLHMHÖPÖVÖISÖULNHLSLRP7HÖ
4. 6LÖaNHUÖLSLRF7UPRHILSVÖVKVHUHHÖHaHTLUBPaRSÖVVPaHÖSLJWISHÖLUP VKHÖSLJHSPÖVÖISÖPLSLRP7HY
5. 7KKUHTLÖHÖÜTHSPRHÖPPTPRVSPÖKMLHSUPTPKLSPZSLÖaRSÖPÖLÖSLRP7UVUHHÖBÖÜD
6. 7VÖTLaUPKLSPHMHÖSHORVKVZÖLÖPZRL[TLWÖK
7. ÖRTH[PHSaHO[HVÖLULWVÖHÖKPLVÖHIP[ÖaLUPÖRLPUÖSVÖRNLNSLKLUH THLPHSUHRHLÖNNHÖÖVÖVÖKPSPP7PSVÖLUPUVVÖVÖPUPÖÖaLU
8. VVÖaH[NUP[ÖPÖRLKHÖVÖP[ÖLÖHÖLÖRVT
9. (MHÖUHTLUÖQSLaHUHTLÖL[LUVÖUÖVÖ
10. (MHÖPWLÖUaHNÖKÖUÖUVVTHSUUVLÖSÖLÖVÖUL
11. (MHÖPWLÖUaHULVÖKUVUHTLÖL[LUHUVTSHUVLÖSÖLÖVÖUL
12. (MHÖUHTLUÖQSLaHÖVÖUHTLÖL[
13. (MHÖUHTLUÖQSLaHÖURVUHTLÖL[
14. LÖVSXPTVMÖKÖMPLÖNNH5HÖPLUHMÖSUPRHILSHRVKHÖKHSÖVKLÖPNL
15. VÖHISÖÖSLÖÖSRLRPULVÖNNHÖUHLKULÖHÖLÖTV7P
16. 4LKÖÖSRVPUVÖÖÖUPTÖKTLVÖTÖKÖVÖHÖHÖUÖHÖVÖVÖaKHÖSRÖQÖUHHÖ PRVUH6ZULÖHLKULÖHÖVÖLÖMaKHÖSÖULVÖHÖSHORVSVÖV7PVÖHY
17. PÖSRHaNMÖQVaHÖPVMÖHISÖÖSLÖÖSRLRPZVaUH7LULÖTÖPÖVSVTHÖSNVLUÖÖL ÖÖSRLÖZTV7UVZÖNÖÖ7KÖKaHTLUBVÖVÖHRHÖKHZÖVÖSHKÖÖ
18. 6LÖaHÖP[UVZÖSVVÖRÖUVHSPÖaIPVNHÖRVÖHTLUBÖÖL[THVÖHIP[ÖSLUHÖKVTL ÖLKLÖSLRPaVSUÖÖaHÖL[LaHRVÖRÖVÖKÖVÖ]
19. LÖSVIUPPÖVÖLaHTLUSÖPÖTÖPÖSVIUPÖT3,KPVKHÖTÖP5LÖaHÖÖÖPaKLSRHÖÖÖTKPVKL SHORVÖRVÖKÖÖV7P5LÖÖSÖÖKÖV6PÖLaHÖHUÖVRVÖLÖTWULVÖHISÖÖÖ VÖSHSPHNÖÖLUPÖ7PÖS
20. (MHÖHVHÖSRV6LZÖSÖULÖNLaHTLUBÖÖHVHÖSRV
21. 9HaYKÖÖLSLRF7UHaHÖPÖHaHNÖVÖÖUHaVÖVUVPaVSHJÖÖUaHÖPÖPTÖYKUPRVVaLTSÖL[ RPÖLaHUÖHRVÖURVÖVÖPÖÖSÖP6LaUHVÖaLTSÖL[

22. 9HaYKÖÖLSLRF7UHaHÖPÖHaHNÖVÖÖUHaVÖVUVPÖKÖYÖHÖSPaVSHJÖÖUaVSHJÖÖ 6aLTSÖL[ÖVÖLKHUH
23. 9HaYKÖÖLSLRF7UHaHÖPÖHaHNÖVÖÖUHaVÖVUVPÖPTUHMÖÖÜTTHUÖVÖF 6aLTSÖL[ÖVÖLKHUH
24. (MHÖUPaHÖP[ÖU
25. (MHÖaHÖP[ÖUKVÖKVÖVTKÖPÖKLSJÖRH[ÖPÖVÖLÖVÖNHTT
26. (MHÖaHÖP[ÖUKVÖKVÖVTKÖPÖKLSJÖRH[ÖPÖVÖLÖVÖNHTT
27. (MHÖaHÖP[ÖUKVÖKVÖVTKÖPÖKLSJÖRH[ÖPÖVÖLÖVÖNHTT
28. (MHÖaHÖP[ÖUKVÖKVÖVTKÖPÖKLSJÖRH[ÖPÖVÖLÖVÖNHTT
29. (MHÖaHÖP[ÖUKVÖKVÖVTVÖ\
30. (MHÖÖVSVÖVTHaHÖP[ÖUKVÖKVÖVTVÖ\
31. (MHÖUPaHÖP[ÖU
32. (MHÖaHÖP[ÖUKLÖLPRHSUPTÖKHÖUÖTÖYKUPORHÖÖJ
33. (MHÖaHÖP[ÖUKKÖKHÖUÖTÖYKUPORHÖÖJÖVKRVVÖTUHÖDÖC
34. (MHÖaHÖP[ÖUKKÖLÖÜT
35. (MHÖaHÖP[ÖUKVÖYKÖUPTÖJÖRP
36. (MHÖaHÖP[ÖUKVÖYKÖUPTÖJÖRP
37. (MHÖaHÖP[ÖUKTV7ÖUPTÖYKÖUPTÖJÖRP
38. (MHÖaHÖP[ÖUKRVÖRVÖHÖVÖVÖPÖÖVÖKV
39. (MHÖaHÖP[ÖUKKVSÖNVÖHÖVÖVÖPÖÖVÖKV
40. (MHÖPWLÖUaHÖVRÖPÖHÖÖÖVÖVÖVÖVÖVÖPÖPTTH[ÖPHSVT
41. 7VaVÖLHÖVÖSLRF7ÖULNHHÖKH
42. Prepovedano gledati v svetlobni vir.

## FI - TURVAOHJEET

1. Laitte eurooppalaisten turvastandardien EN 60 598-1 mukainen.
2. pöSHPLÖLPHÖPöPpöRVPHSVÖLLÖUTRHUÖHÖPöTöPÖÖRLÖPÖVÖHÖLÖKÖP tietoa paikallisilta viranomaisilta.
3. 1VPKLURPUHÖUÖUÖppöZÖUTRHÖPZÖHÖZUÖUÖVÖP[ÖHÖLÖPÖÖREPLOLU toimesta.
4. 1VÖRPVULPÖÖRÖÖVÖUÖHÖPUNVÖPÖVÖUHÖKÖLÖHRÖUVTTHUÖHSTPÖÖÖPÖSSL ÖUTÖUHÖPÖPÖÖREPLOLUVÖPTLÖ
5. 2RLPÖVÖPÖÖSöPHUHLUULUÖHÖZUÖÖHÖPOVSÖVPTLUÖLPö
6. Laitteessa on osia, jotka voivat polttaa.
7. 2RPÖTH[ÖPHHSÖPHÖPPLÖPöPpöRPPUÖPÖHÖPH2pöRPPUÖPÖH[ÖPHHSPPUÖLSPÖHÖBÖ tulppia. Toimitelet ruuvit ja pultit eivät välttämättä ole sopivia.
8. Kiristä kaikki ruuvit kunnolla välttääksesi kosketusongelmia.
9. Laitte voidaan asentaa vain sisätilaan.
10. 3HP[LPZLSSVÖHÖZUÖLÖHRÖUVTTHHSPPÖSSLÖUÖUVPSSL
11. 3HP[LPZLSSNÖZUÖLÖHRÖVÖMHUÖUVTTHHSPPÖSSLÖUÖUVPSSL
12. Laitte, joka voidaan asentaa vain kattoon.
13. Laitte, joka voidaan asentaa vain seinään
14. Ketju on kannatettava lampun painoa. Säädä sähköjohtoa siten, että se on ketjuun nähden pidempi.
15. 2pöHPUSHÖÖPKLÖLÖVLPSPÖVÖP[ÖHÖPTpöppö
16. 7KpöPHUÖSHÖTÖHSHPÖLÖLULLöPöSPSSPöHÖRRLÖVÖVÖP[ÖPUPTLpöZHTVÖP HÖPÖLÖHÖSPÖSVÖÖZÖPUPTLpöPöLÖPUVKHÖLH
17. VÖSHÖVÖPöHPUöSöPZIVSPSSHTLRPÖSHÖVÖSVNLLÖPSHTÖVÖL LPPÖZURÖPRÖKÖVHLÖLÖLÖPöLÖUULURRUÖLPHÖKÖLHHUÖLÖL
18. 1VÖSHÖVUTÖVÖPöRRPÖZVÖUHÖKÖLÖHöPöSPöPöRöPöTöSöPöRÖUVTTHU ÖTppöZÖUTRHÖPÖHÖVÖH
19. Valonlähde vaihtamattomilla valodiodeilla (LED). Älä pura tuotetta, sillä diodit voivat vahingoittaa silmiä. Älä upota veteen. Puhdista kostealla liinalla välttämällä liuotimia ja voimakkaita pesuainetta.
20. SHRRLLSSHHÖSHPL1VÖHTVÖPÖKÖHÖSHRL
21. 3VRRHöPÖÖRÖSSPKLÖHRHHÖLÖPÖVÖÖÖKÖPÖUTHHÖKVÖPÖRHVÖSPPLÖSHÖTW metallirakenteeseen. Pakollinen maadoitus.
22. 3VRRHöPÖÖRÖSSPKLÖHRHHÖLÖPÖRÖHRÖÖRULÖHÖPULVÖVÖÖKÖPUHÖPHÖPÖZÖLÖZLPHÖKHPTHHKVPÖ
23. Luokka III Sähköturvallisuuden takaa pienoisjännite (alle 50 V). Se ei vaadi maadoitusta.
24. Suojaamaton.
25. VÖRPPU[PKLULÖLÖPKLULÖPöPÖUTLUVSHÖPKLÖUÖHSRHÖPÖÖSPöPöTT
26. VÖRPPU[PKLULÖLÖPKLULÖPöPÖUTLUVSHÖPKLÖUÖHSRHÖPÖÖSPöPöTT
27. VÖRPPU[PKLULÖLÖPKLULÖPöPÖUTLUVSHÖPKLÖUÖHSRHÖPÖÖSPöPöTT
28. VÖRPPU[PKLULÖLÖPKLULÖPöPÖUTLUVSHÖPKLÖUÖHSRHÖPÖÖSPöPöTT
29. VÖÖVÖRLÖPZÖSH
30. VÖÖVRVÖUHÖUÖLÖLÖPZÖSH
31. Suojaamaton.
32. VÖÖPÖSHLÖPÖVPSH
33. Suojattu vedelta korkeintaan 15° kallistuskulmassa.
34. Suojattu sateelta.
35. Suojattu vesiroiskeilta.
36. Suojattu vesisuihkelta.
37. Suojattu voimakkailla vesisuihkelta.
38. Suojattu väliaikaiselta upotukselta veteen.
39. VÖÖKLUULÖPÖVÖRSHLÖLÖLÖ
40. Laitte ei sovellu suojattavaksi termisesti eristävällä materiaallilla.
41. Varoitus, sähköiskun vaara.

42. Älä katso suoraan valonlähteeseen.