



M O D U M

# ITALIER

PLATINUM COLLECTION / NEWS



*Dal Latino, la parola Modus/Modum indica equilibrio,  
classe ed eleganza nei modi.*

*The original Latin word Modus/Modum was used to describe equilibrium,  
class and elegance in being.*

*С латинского языка Модус/Модум можно отнести к сбалансированности,  
классу и элегантности.*

## PLATINUM

NEWS

---

— Il design, protagonista della casa contemporanea. Camelgroup presenta 7 aggiornamenti estetico funzionali, per raccontare una nuova esperienza e stili diversi di fare casa. Total look fatto di dettagli sofisticati, superfici preziose e materiali d'eccellenza. Soluzioni che esplorano differenti scelte estetiche e compositive.

— Design becomes protagonist in a contemporary home. Camelgroup makes platinum collection more precious by adding 7 new home solutions: they suggest new experiences and different lifestyles. The overall look is made of elaborate details such as precious surfaces and excellent materials. Different solutions, both aesthetic and functional, are explored.

— дизайн - главный герой современного дома. Camelgroup представляет 7 функциональных и эстетических обновлений, чтобы рассказать о новом опыте и различных стилях для оформления дома. Общее преобразование включает утонченные детали, богатые покрытия и материалы передового опыта. Решения, которые исследуют различные эстетические и композиционные варианты.



— Nuova testiera imbottita con eco nabuk trapuntato a rombi.  
Nuovo armadio scorrevole modulare, proposto con porta centrale specchio, profilo cromo orizzontale, nuove maniglie e ante a chiusura rallentata.

— Rhomb padded headboard in eco-nabuk.  
New modular sliding door wardrobe shown here with central mirror door. Wardrobe doors are soft closing, have new handles and show a horizontal chrome profile.

— новые кровати с мягким простеганным изголовьем из эконубука.  
Новый модульный шкаф-купе, показан с центральной дверью с зеркалом, горизонтальным хромированным профилем, с новыми ручками и дверями с замедленным закрытием.



— Nuova toilette con profili decorativi metallici in finitura brill, proposta in appoggio su comò singolo con pouf abbinato in eco nabuk in parte trapuntato a rombi.

Poltrona kleo (foto in alto) con struttura in legno massello e trapuntatura nabuk.

— New vanity top with joined dresser made richer by metal decorative profiles in brill finish.

Armchair mod. Kleo with frame in solid ash wood upholstered in eco nabuk material.

— Новый туалетный столик с декоративным металлическим профилем в отделке "brill". Здесь показан с опорой сверху комода и с пуфиком в паре из эконубука, частично простеганного.

Кресло Kleo (фото сверху) с каркасом из массива дерева и простеганного нубука.





— *Composizione con nuovo letto imbottito kleo. Testiera avvolgente con forma ad arco. Rivestimento trapuntato a rombi. Ring imbottito con giunto a 45° tra longone e pediera. Sezione a saponetta per il ring. Possibilità di kit contenitore.*

— *New bed mod. Kleo with both headboard and ring padded in eco nabuk. The headboard has a bent and wrapping shape with rhomboidal padding and stitching. Soap-shaped ring with 45° junction between sides and footboard. Box with lift-up mattress mechanism are also available on request.*

— *композиция с новой мягкой кроватью Клео. Изголовье арочной формы. Простеганная обивка. Мягкий ринг закруглённой формы с соединением боковых царг и изножья в 45. Возможность комплектации с подъемным механизмом.*



— In questa pagina: anta centrale specchio, con nuova maniglia e anta a chiusura rallentata. Qui a fianco: anta laterale legno, con nuova maniglia, profilo cromo orizzontale, a chiusura anta rallentata.

— In this page: central mirror door with new handle and soft closing mechanism. soft closing lateral wood door with new handle and horizontal profile in chrome finish.

— на этой странице: центральная дверь с зеркалом, с новой ручкой и дверью с замедленным закрыванием. Рядом: боковая деревянная дверь, с новой ручкой, горизонтальным хромированным профилем и дверью с замедленным закрыванием



— Proposta di composizione Contract. Testiera 180cm con inserto alluminio luminoso a LED, comodino e ring da 120. Scrivitoio a 3 cassetti, dotato di guide quadro ad estrazione parziale, con chiusura rallentata. Specchiera di forte design e armadio 2 ante specchio. Pouf e poltrona Kleo completano questa soluzione specifica per il settore ospitalità residenziale.

— Example of Contract Composition. Headboard 180cm wide with LED light aluminum insert. 120 cm wide ring bed with one nightstand. Writing desk with three drawers running on soft closing metal rails. Mirror with design details and 2 mirror door wardrobe. Pouf and armchair Kleo complete this specific solution for residential and hospitality area.

— Предложение для гостиничного номера. Изголовье алюминиевой вставки с LED, прикроватная тумбочка и ring шириной 120 см. Письменный стол с 3-мя ящиками, направляющие типа quadro с замедленным закрытием. Зеркало-дизайн и шкаф 2-х дверный зеркальный. Пуф и полукресло Kleo дополняют данное предложение, подходящее как для индустрии гостеприимства, так и для жилого быта.



— Il design, protagonista anche per la camera ragazzi. Camelgroup presenta questa soluzione giovane e funzionale di letto combinato, con testiera con illuminazione led e comodo 2 cassetti in appoggio. Scrivitoio, ottimale per le ore di approfondimento, gioco e studio.

— Children bedroom is also design oriented. Camelgroup introduces a new, young and functional solution with combined bed and night table leaning on the bed headboard. Led light and writing desk make the room an excellent solution for both relax and study.

— дизайн - главный герой также и для комнаты для подростков. Camelgroup представляет это молодое и функциональное решение в виде кровати в сочетании изголовья со светодиодной подсветкой и тумбочкой с 2 ящиками. Письменный стол, оптимальный для уроков и игры.





— *Libreria, soluzione di piccolo ingombro, con ripiani e vano anta, a chiusura rallentata. Particolare della libreria ad anta aperta, con interni in finitura come l'esterno.*

— *A compact solution bookshelf and cabinet with shelves and soft closing door. A detail of the item with open door and the insides finished as the outside of the cabinet.*

— *библиотека - решение в малом пространстве, с полками и дверцей с замедленным закрыванием. Особенность библиотеки с открытой дверкой – одинаковые внутренняя и наружная отделка.*

## DATI TECNICI

TECHNICAL DATA

---

# PLATINUM

LETTO ROMBI Eco-pelle: Nabucco col. 12



Letto 160 ROMBI c/led ROMBI bed 160 with led Кровать 160 ROMBI с подсветкой

**136LET.70PL**  
**€ 1249**

0,48 m<sup>2</sup> 19,40 kg Box 3



Letto 180 ROMBI c/led ROMBI bed 180 with led Кровать 180 ROMBI с подсветкой

**136LET.71PL**  
**€ 1279**

0,52 m<sup>2</sup> 23,10 kg Box 3



Letto 160 ROMBI c/led c/contenitore Luna rete 160x200 ROMBI bed 160 with led with Luna storage 160x200 Кровать 160 ROMBI с подсветкой с п/механизмом LUNA

**136LET.72PL**  
**€ 1589**

0,48 m<sup>2</sup> 23,30 kg Box 6



Letto 180 ROMBI c/led c/contenitore Luna rete 180x200 ROMBI bed 180 with led with Luna storage 180x200 Кровать 180 ROMBI с подсветкой с п/механизмом LUNA

**136LET.73PL**  
**€ 1619**

0,52 m<sup>2</sup> 24,70 kg Box 6

LETTO DROP QS - KS Eco-pelle: Nabucco col. 07



Letto DROP QS 154x203 DROP bed QS 154x203 Кровать DROP QS 154x203

**136LET.29PL**  
**€ 909**

0,44 m<sup>2</sup> 89,70 kg Box 6



Letto DROP KS 195x203 DROP bed KS 195x203 Кровать DROP KS 195x203

**136LET.31PL**  
**€ 931**

0,46 m<sup>2</sup> 96,90 kg Box 6

Frame and mattress are not included



Letto DROP 160x200 DROP bed 160x200 Кровать DROP 160x200

**136LET.28PL**  
**€ 909**

0,44 m<sup>2</sup> 90,20 kg Box 6



Letto DROP 180x200 DROP bed 180x200 Кровать DROP 180x200

**136LET.30PL**  
**€ 921**

0,46 m<sup>2</sup> 94,9 kg Box 6

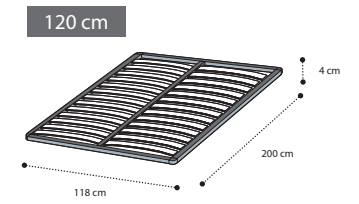

Rete ortopedica senza piedini 118x200 cm Orthopedic frame without legs 118x200 cm Ортопедическая решетка без ножек 118x200 cm

**000RET.120O**  
**€ 146**

0,096 m<sup>2</sup> 19,40 kg Box 1

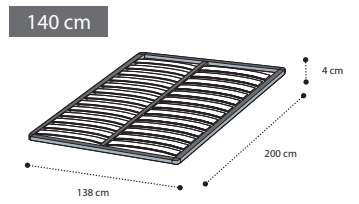

Rete ortopedica senza piedini 138x200 cm Orthopedic frame without legs 138x200 cm Ортопедическая решетка без ножек 138x200 cm

**000RET.140O**  
**€ 182**

0,15 m<sup>2</sup> 23,10 kg Box 1

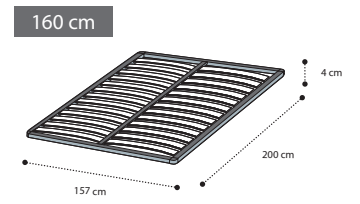

Rete ortopedica senza piedini 158x200 cm Orthopedic frame without legs 158x200 cm Ортопедическая решетка без ножек 158x200 cm

**000RET.160O**  
**€ 175**

0,16 m<sup>2</sup> 23,30 kg Box 1

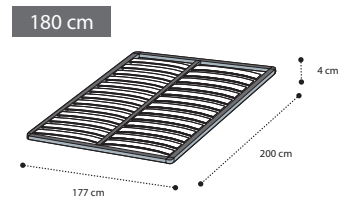

Rete ortopedica senza piedini 178x200 cm Orthopedic frame without legs 178x200 cm Ортопедическая решетка без ножек 178x200 cm

**000RET.180O**  
**€ 188**

0,18 m<sup>2</sup> 24,70 kg Box 1

RETI A DOGHE, PER LETTI QS - KS WEST - KS

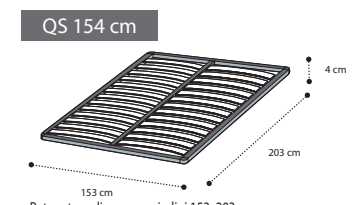

Rete ortopedica senza piedini 153x203 cm Orthopedic frame without legs 153x203 cm Ортопедическая решетка без ножек 153x203 cm

**000RET.670**  
**e 182**

0,12 m<sup>2</sup> 23 kg Box 1

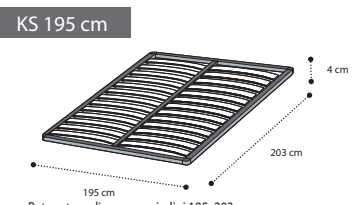

Rete ortopedica senza piedini 195x203 cm Orthopedic frame without legs 195x203 cm Ортопедическая решетка без ножек 195x203 cm

**000RET.690**  
**€ 292**

0,16 m<sup>2</sup> 28,2 kg Box 1

MATERASSI, PER LETTI 120 - 140 - 160 - 180

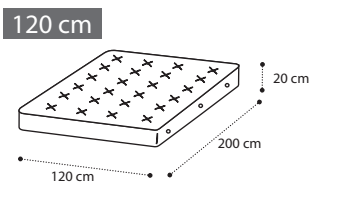

Materasso ortopedico relax 120x200 cm Orthopedic mattress relax 120x200 cm Ортопедический матрас relax 120x200

**000MAT.230**  
**€ 240**

0,48 m<sup>2</sup> 23,1 kg Box 1

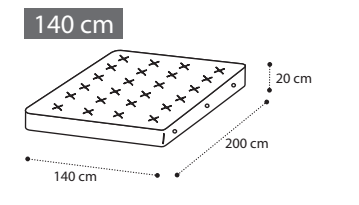

Materasso ortopedico relax 140x200 cm Orthopedic mattress relax 140x200 cm Ортопедический матрас relax 140x200

**000MAT.260**  
**€ 308**

0,56 m<sup>2</sup> 26,6 kg Box 1

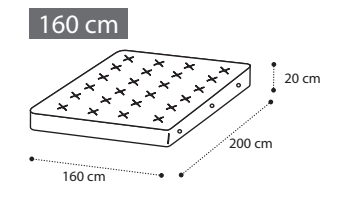

Materasso ortopedico relax 160x200 cm Orthopedic mattress relax 160x200 cm Ортопедический матрас relax 160x200

**000MAT.360**  
**€ 369**

0,64 m<sup>2</sup> 30 kg Box 1

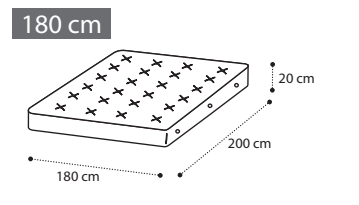

Materasso ortopedico relax 180x200 cm Orthopedic mattress relax 180x200 cm Ортопедический матрас relax 180x200

**000MAT.440**  
**€ 412**

0,72 m<sup>2</sup> 34,6 kg Box 1

MATERASSI, PER LETTI QS - KS WEST - KS

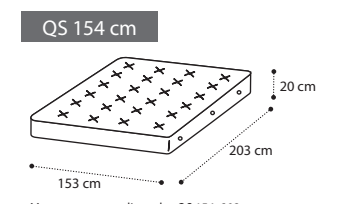

Materasso ortopedico relax QS 154x203 cm Orthopedic mattress relax QS 154x203 cm Матрас ортопедический relax QS 154x203 cm

**000MAT.010**  
**€ 297**

0,63 m<sup>2</sup> 29,8 kg Box 1

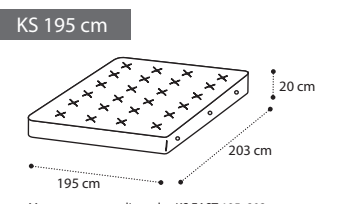

Materasso ortopedico relax KS EAST 195x203 cm Orthopedic mattress relax KS EAST 195x203 cm Матрас ортопедический relax KS EAST 195x203 cm

**000MAT.750**  
**€ 474**

0,79 m<sup>2</sup> 36 kg Box 1

Materasso Relax a molle, trapuntato, ortopedico ed anatomico con boxature di sostegno laterali e imbottitura analergica.

Mod. Relax is an orthopedic, anatomical mattress with internal springs and strengthening side supports anti-allergy padding and jacquard fabric outer covering.

# PLATINUM

LETTO DROP 160 - 180

LETTO DROP QS - KS, CON ALZALETTO "LUNA"



Letto DROP c/contenitore Luna e rete 154x203 DROP bed with Luna storage 154x203 Кровать DROP с подъемным мех-мом 154x203

**136LET.39PL**  
**€ 1249**

0,58 m<sup>2</sup> 126,90 kg Box 9

Eco-pelle: Nabucco col. 07



Letto DROP c/contenitore Luna e rete 195x203 DROP bed with Luna storage 195x203 Кровать DROP с подъемным мех-мом 195x203

**136LET.41PL**  
**€ 1688**

0,68 m<sup>2</sup> 141,40 kg Box 9

Mattress not included



Letto DROP c/contenitore Luna e rete 160x200 DROP bed with Luna storage 160x200 Кровать DROP с подъемным мех-мом 160x200

**136LET.38PL**  
**€ 1249**

0,62 m<sup>2</sup> 127,40 kg Box 9

LETTO DROP 160 - 180, CON ALZALETTO "LUNA"



Letto DROP c/contenitore Luna e rete 180x200 DROP bed with Luna storage 180x200 Кровать DROP с подъемным мех-мом 180x200

**136LET.40PL**  
**€ 1261**

0,65 m<sup>2</sup> 133,50 kg Box 9

LETTO LEGNO QS



Letto LEGNO QS 154x203 LEGNO bed QS 154x203 Кровать LEGNO QS 154x203

**136LET.36PL**  
**€ 966**

0,47 m<sup>2</sup> 79,40 kg Box 3

Frame and mattress are not included



Letto LEGNO 160x200 LEGNO bed 160x200 Кровать LEGNO 160x200

**136LET.33PL**  
**€ 966**

0,48 m<sup>2</sup> 75,40 kg Box 3

LETTO LEGNO 160 - 180



Letto LEGNO 180x200 LEGNO bed 180x200 Кровать LEGNO 180x200

**136LET.34PL**  
**€ 994**

0,52 m<sup>2</sup> 83,60 kg Box 3

LETTO LEGNO QS, CON ALZALETTO "LUNA"



Letto LEGNO c/contenitore Luna e rete 154x203 LEGNO bed with Luna storage 154x203 Кровать LEGNO с подъемным мех-мом 154x203

**136LET.46PL**  
**€ 1348**

0,61 m<sup>2</sup> 112,10 kg Box 6

Mattress not included



Letto LEGNO c/contenitore Luna e rete 160x200 LEGNO bed with Luna storage 160x200 Кровать LEGNO с подъемным мех-мом 160x200

**136LET.43PL**  
**€ 1316**

0,65 m<sup>2</sup> 112,60 kg Box 6

LETTO LEGNO 160 - 180, CON ALZALETTO "LUNA"

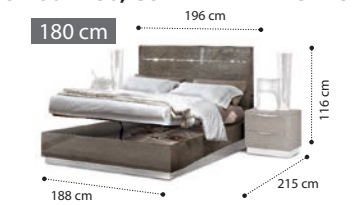

Letto LEGNO c/contenitore Luna e rete 180x200 LEGNO bed with Luna storage 180x200 Кровать LEGNO с подъемным мех-мом 180x200

**136LET.44PL**  
**€ 1363**

0,71 m<sup>2</sup> 122,20 kg Box 6

LETTO LEGNO



Letto LEGNO 120x200 LEGNO bed 120x200 Кровать LEGNO 120x200

**136LET.35PL**  
**€ 906**

0,34 m<sup>2</sup> 29 kg Box 3



Letto LEGNO 140x200 LEGNO bed 140x200 Кровать LEGNO 140x200

**136LET.57PL**  
**€ 961**

0,36 m<sup>2</sup> 30 kg Box 3

LETTO LEGNO 140, CON ALZALETTO "LUNA"



Letto LEGNO c/contenitore Luna e rete 140x200 LEGNO bed with Luna storage 140x200 Кровать LEGNO с подъемным мех-мом 140x200

**136LET.58PL**  
**€ 1304**

0,53 m<sup>2</sup> 30 kg Box 6

LETTO KLEO Eco-pelle: Nabuk col. 12



Letto 160 KLEO  
KLEO bed 160  
Кровать 160 KLEO

AL146LET.01NA

€ 1345

0,18 23,50 Box 1



Letto 180 KLEO  
KLEO bed 180  
Кровать 180 KLEO

AL146LET.02NA

€ 1480

0,23 28,3 Box 1



Letto 160 KLEO c/contenitore Luna rete 160x200  
KLEO bed 160 with Luna storage 160x200  
Кровать 160 KLEO c п/механизмом LUNA

AL146LET.03NA

€ 1790

0,23 28,3 Box 1

LETTO KLEO, CON ALZALETTO "LUNA"



Letto 180 KLEO c/contenitore Luna rete 180x200  
KLEO bed 180 with Luna storage 180x200  
Кровать 180 KLEO c п/механизмом LUNA

AL146LET.04NA

€ 1950

0,23 28,3 Box 1

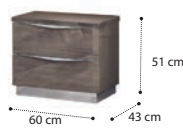

Comodino mini 2 cassetti  
Mini night table 2 drawers  
Прикроватная тумба MINI с 2 ящ.

136CMN.04PL

€ 184

0,18 23,50 Box 1

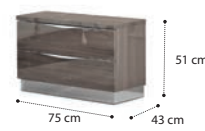

Comodino maxi 2 cassetti  
Maxi night table 2 drawers  
Прикроватная тумба MAXI с 2 ящ.

136CMN.03PL

€ 209

0,23 28,3 Box 1

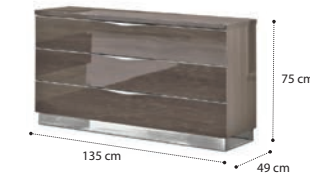

Comò singolo 3 cassetti  
Single dresser 3 drawers  
Комод низкий 3 ящ.

136CMS.02PL

€ 418

0,64 64,5 Box 1



Comò doppio 6 cassetti  
Double dresser 6 drawers  
Комод низкий 6 ящ.

136CMD.02PL

€ 549

0,81 82,7 Box 1



Specchiera  
Mirror  
Зеркало

136SPE.02PL

€ 124

0,06 20,1 Box 1



Settimino  
Tallboy  
Комод 6 ящ.

136SET.02PL

€ 406

0,48 54 Box 1

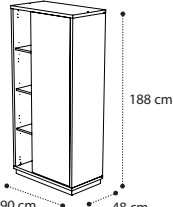

Libreria  
Bookcase  
Книжный шкаф

AL136LIB.01PL

€ 707

0,34 37,60 Box 4



Toilette  
Vanity dresser  
Стол туалетный

136TOI.01PL

€ 229

0,09 27 Box 1

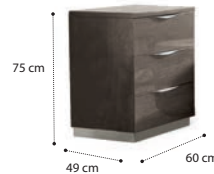

Cassettiera toilette  
Drawer unit for toilette  
Комод-кассетница 3 ящ

136TOI.02PL

€ 261

0,29 27 Box 1

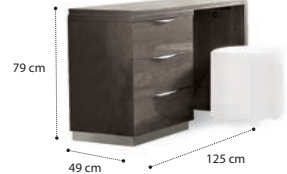

Toilette con cassettiera  
Toilette wit drawers  
Туалетный стол с комодом-кассетницей

136TOI.03PL

€ 490

0,38 27 Box 2



Toilette c/como'  
Toilette w/single dresser 3 drawers  
Туалетный стол с комодом 3 ящ

136TOI.04PL

€ 647

0,73 90,20 Box 2



Pouf Nabucco col. 07 Tortora  
Pouf Nabucco col. 07 Tortora  
Пуф Nabucco col. 07 Tortora

1086COM.00075

€ 230

0,14 10,5 Box 1



Pouf cilindrico platinum ROMBI 50x50x46 Nabuk col.12 - c/bottone  
Round pouff pl tinum ROMBI nabuk col.12  
Пуф platinum ROMBI nabuk col.12

1086COM.00081

€ 230

0,14 10,5 Box 1



Poltroncina platinum Nabuk col.12  
Armchair platinum Nabuk col.12  
Кресло platinum Nabuk col.12

136POL.01PLMS52

€ 695

0,42 10 Box 1

COMPOSIZIONI ARMADI BATTENTI - ANTE LEGNO - Back panel with metal cross bar support

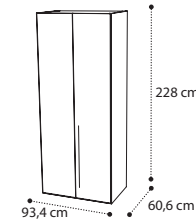

Armadio batt. 2 ante, legno  
2 door wardrobe  
Шкаф 2-х дв.

136AR2.08PL

€ 604

0,37 99,78 Box 8

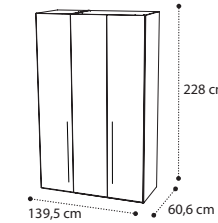

Armadio batt. 3 ante, legno  
3 door wardrobe  
Шкаф 3-х дв.

136AR3.08PL

€ 921

0,56 156,07 Box 14

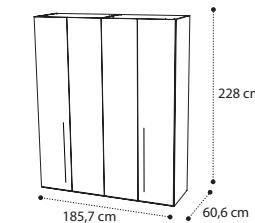

Armadio batt. 4 ante, legno  
4 door wardrobe  
Шкаф 4-х дв.

136AR4.08PL

€ 1104

0,68 187,76 Box 15

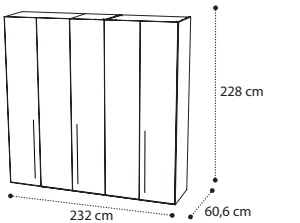

Armadio batt. 5 ante, legno  
5 door wardrobe  
Шкаф 5-ти дв.

136AR5.08PL

€ 1421

0,87 244,05 Box 21

COMPOSIZIONI ARMADI BATTENTI - ANTE LEGNO E SPECCHIO - Back panel with metal cross bar support

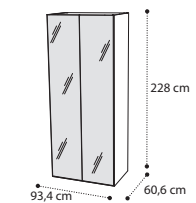

Armadio batt. 2 ante, specchio  
2 door glass doors wardrobe  
Шкаф 2-х дв. с зеркалами

136AR2.09PL

€ 706

0,36 115,88 Box 8

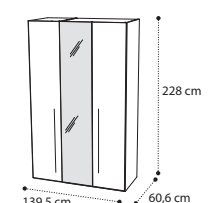

Armadio batt. 3 ante, specchio  
3 door glass doors wardrobe  
Шкаф 3-х дв. с зеркалами

136AR3.09PL

€ 972

0,56 164,12 Box 14

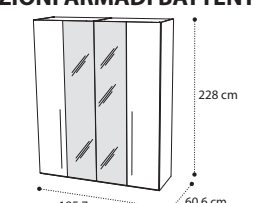

Armadio batt. 4 ante, specchio  
4 door glass doors wardrobe  
Шкаф 4-х дв. с зеркалами

136AR4.09PL

€ 1206

0,66 203,86 Box 15

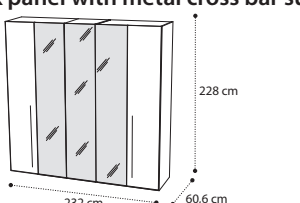

Armadio batt. 5 ante, specchio  
5 door glass doors wardrobe  
Шкаф 5-ти дв. с зеркалами

136AR5.09PL

€ 1574

0,85 268,20 Box 21

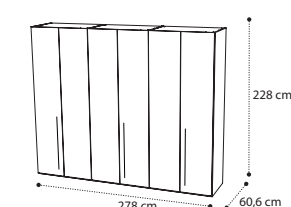

Armadio batt. 6 ante, specchio  
6 door wardrobe  
Шкаф 6-ти дв.

136AR6.08PL

€ 1604

0,98 275,74 Box 22

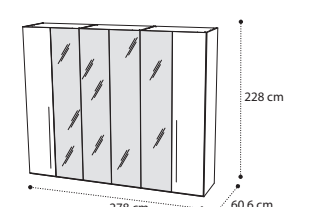

Armadio batt. 6 ante, specchio  
6 door glass doors wardrobe  
Шкаф 6-ти дв. с зеркалами

136AR6.09PL

€ 1808

0,95 307,94 Box 22

COMPONIBILI - ARMADI BATTENTI - Back panel with metal cross bar support

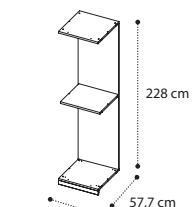

Modulo 1 anta  
1 door unit  
Секция для шкафа 1 ств.

136AR1.05PL

€ 131

0,07 18,30 Box 3

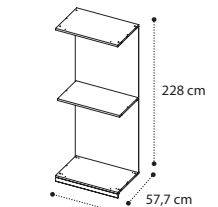

Modulo 2 ante  
2 door unit  
Секция для шкафа 2 ств.

136AR2.05PL

€ 204

0,12 35,30 Box 3

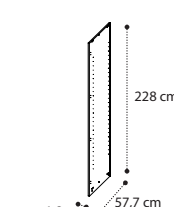

Fianco sinistro  
Left end side  
Боковая панель левая

136AR0.02PL

€ 90

0,07 17,50 Box 1

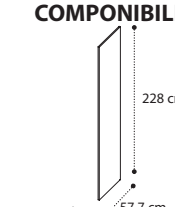

Divisorio  
Dividing panel  
Перегородка

136AR0.03PL

€ 76

0,07 23,20 Box 1

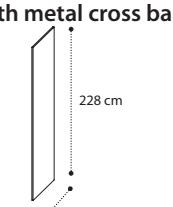

Fianco destro  
Right end side  
Боковая панель правая

136AR0.01PL

€ 90

0,07 17,50 Box 1

COMPONIBILI - ARMADI BATTENTI

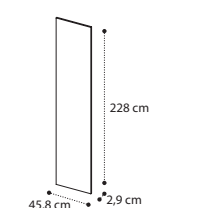

Anta specchio  
Wooden door  
Дверь деревянная

136AR0.04PL

€ 91

0,06 14,60 Box 1

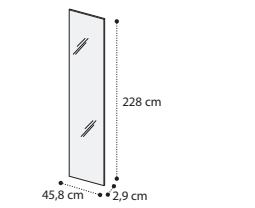

Anta specchio  
Glass door  
Дверь зеркальная

136AR0.06PL

€ 142

0,05 22,65 Box 1

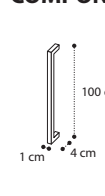

Maniglia "Tubo"  
Handle "Tubo"  
Ручка "трубу"

116FER.41CR

€ 23

0,001 0,7 Box 1

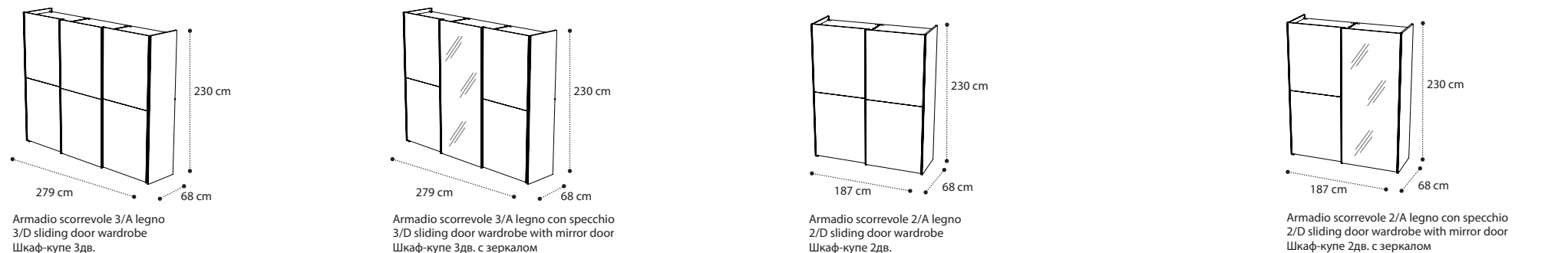

<p><b>136ARS.01PL</b>  <b>€ 1880</b>                  m 0,97 kg 303,7 Box 17</p>	<p><b>136ARS.02PL</b>  <b>€ 1927</b>                  m 0,97 kg 322,9 Box 17</p>	<p><b>136ARS.03PL</b>  <b>€ 1314</b>                  m 0,67 kg 210,7 Box 12</p>	<p><b>136ARS.04PL</b>  <b>€ 1361</b>                  m 0,67 kg 229,9 Box 12</p>
--	--	--	--

ACCESSORI INTERNI - ARMADI BATTENTI

<p><b>136AR1.02PL</b>  <b>€ 22</b>                  m 0,01 kg 4,10 Box 1</p>	<p><b>136AR2.02PL</b>  <b>€ 32</b>                  m 0,02 kg 7,9 Box 1</p>	<p><b>MP XTUB94</b>  <b>€ 15</b>                  Box 1</p>	<p><b>MP XTUB86</b>  <b>€ 15</b>                  Box 1</p>
--	---	---	---

<p><b>116RIP.02BI</b>  <b>€ 110</b>                  m 0,05 kg 7 Box 1</p>	<p><b>116RIP.04GI</b>  <b>€ 35</b>                  m 0,02 kg 0,7 Box 1</p>	<p><b>116RIP.03BI</b>  <b>€ 145</b>                  m 0,05 kg 7,4 Box 1</p>	<p><b>136CAS.01PL</b>  <b>€ 152</b>                  m 0,16 kg - Box 1</p>
--	---	--	--

<p><b>000KIT.AR01</b>  <b>€ 184</b></p>	<p><b>000KIT.LU05</b>  <b>€ 120</b>                  m 0,03 kg 0,36 Box 1</p>	<p><b>000KIT.LU06</b>  <b>€ 60</b>                  m 0,002 kg 0,40 Box 1</p>
---	---	---

**FONDI:** Pannelli di particelle legnose spessore 18mm nobilitati in melaminico semilucido silver birch (esclusiva camelgroup).  
**COPEKCHI:** Pannelli di particelle legnose spessore 30mm nobilitati in melaminico semilucido silver birch (esclusiva camelgroup). Verniciatura acrilica lucida anti-ingiallente, 95 gloss. APPLICAZIONE CON VELATURA IN LINEA CON ASCIUGATURA AI RAGGI UV (ULTRA VIOLET).  
**FIANCHI:** Pannelli di particelle legnose spessore 18mm nobilitati in melaminico semilucido silver birch (esclusiva camelgroup). Verniciatura acrilica lucida anti-ingiallente, 95 gloss. applicazione con velatura in linea con asciugatura ai raggi uv (ultra violet).  
**DIVISIONI:** Pannelli di particelle legnose spessore 18mm nobilitati in melaminico semilucido silver birch (esclusiva camelgroup).  
**SCHIENE:** Pannelli in hdf (high-density fibreboard) spessore 4 mm in finitura tessuto, colore panna.  
**FRONTALI CASSETTO:** Pannelli di particelle legnose spessore 18mm nobilitati in melaminico semilucido silver birch (esclusiva camelgroup). Verniciatura acrilica lucida anti-ingiallente, 95 gloss. applicazione con velatura in linea con asciugatura ai raggi uv (ultra violet).  
**LONGONI E PIEDIERE:** Pannelli di particelle legnose spessore 30mm nobilitati in melaminico semilucido silver birch (esclusiva camelgroup). Verniciatura acrilica lucida anti-ingiallente, 95 gloss. applicazione con velatura in linea con asciugatura ai raggi uv (ultra violet).  
**TESTIERA:** Pannelli di hdf (medium density fibreboard) spessore 19mm nobilitati in laminato silver birch (esclusiva camelgroup). Verniciatura acrilica lucida anti-ingiallente, 95 gloss. applicazione con velatura in linea con asciugatura ai raggi uv (ultra violet). Nella versione rombi, con trapanatura "rombi" su econabuk. Impianto di illuminazione a led 110-220v, con 2 accensioni meccaniche, 4000°k - 8w, 12vdc con alimentazione 110-250vac cablata, su profilo angolare di alluminio e schermatura opale satinato.  
**ZOCCOLI:** Pannelli in hdf (medium density fibreboard) spessore 18mm rivestiti in pvc nero sul lato interno e cromo (a specchio) sul lato esterno a vista.  
**MANGLIA ONDA:** In alluminio estruso, finitura brill (effetto cromatico).  
**COPECCHIO E FONDO INTERNO (ARMADI):** Pannelli di particelle legnose spessore 25 mm calandrat decorativo simil tessuto alkorcel canvas.  
**FIANCHI (ARMADI):** Pannelli di particelle legnose spessore 18mm nobilitati in laminato silver birch (esclusiva camelgroup) e decorativo simil tessuto alkorcel canvas. Verniciatura acrilica lucida anti-ingiallente, 95 gloss. applicazione con velatura in linea con asciugatura ai raggi uv (ultra violet).  
**DIVISIONI (ARMADI):** Pannelli di particelle legnose spessore 25mm nobilitati decorativo simil tessuto alkorcel canvas.  
**RIPIANI (ARMADI):** Pannelli di particelle legnose spessore 25mm nobilitati decorativo simil tessuto alkorcel canvas.  
**ZOCCOLI (ARMADI):** Pannelli in hdf (medium-density fibreboard) spessore 40 mm. Rivestiti decorativo simil tessuto alkorcel canvas.  
**ANTE (ARMADI):** Pannelli di particelle legnose spessore 18mm nobilitati in melaminico semilucido silver birch (esclusiva camelgroup). Verniciatura acrilica lucida anti-ingiallente, 95 gloss. applicazione con velatura in linea con asciugatura ai raggi uv (ultra violet). Verniciatura acrilica lucida anti-ingiallente, 95 gloss. applicazione con velatura in linea con asciugatura ai raggi uv (ultra violet).  
**SCHIENE STANDARD (ARMADI):** Pannelli di hdf (high-density fibreboard) spessore 3.5 mm calandrat con decorativo simil tessuto.  
**SPECCHI (ARMADI):** Specchio con lavorazione a bisello, 4 lati.  
**POLTRONA KLEO:** Imbottita e trapuntata, in econabuk con supporto su pile, con struttura in massello di faggio tinto e finito lucido.  
**FERRAMENTA:** Giunzioni con spine di legno di faggio massello di diametro 8 o 10 mm x 30 o 40 mm di lunghezza e giunzioni metalliche brevettate, composte di zama e acciaio carbonitrurato e zincato, caratterizzate da un tiraggio e tenuta certificati. Le cerniere sono certificate a rispetto della normativa din iso 9001. Vengono sottoposte a prova di carico statico (capacità di apertura forzata), test di usura/durata (100.000 cicli di apertura e chiusura con carico aggiunto di 2x20n), prova di sicurezza e test di resistenza all'acqua salata e alla condensa. Le guide cassetto sono certificate a rispetto della normativa iso 9001 e sono principalmente di tipologia quadro ad estrazione parziale o totale, con chiusura rallentata e attuatore di rumore in apertura.  
**ALTRE CARATTERISTICHE:** I pannelli di particelle utilizzati sono di classe e1 a bassa emissione di formaldeide in corrispondenza alla normativa uni en 120.  
**MANUTENZIONE E PULIZIA:** Le superfici vanno pulite con panno morbido e detergente liquido neutro, risciacquare ed asciugare accuratamente. Non utilizzare prodotti in polvere o abrasivi. Non utilizzare prodotti contenenti alcool o solventi. Per non danneggiare il prodotto evitare di caricare le ante e non forzarne l'apertura oltre il normale raggio consentito dalle cerniere in uso, o guide cassetto. Evitare l'esposizione diretta delle superfici alla luce del sole, questa potrebbe causare variazioni di colore nel tempo e non deve essere considerato un difetto. Non posizionare i mobili in prossimità di fonti di calore o in luoghi con umidità eccessiva o prolungata.  
**CONFORMITÀ AL CAMPIONE:** La conformità al campione non deve intendersi in senso tassativo dato che sussistono margini di tolleranza dovuti a variazioni di prodotto (colori, materiali, misure, ecc.) o causate da fattori ambientali (luce, umidità, ecc.). In caso di completamento dell'ordine in tempi successivi non si garantisce la perfetta uguaglianza di colore e/o rivestimenti tra la composizione e gli elementi aggiuntivi. Ogni modifica estetica e strutturale può essere attuata in qualsiasi momento e senza preavviso, verificare sempre con i nostri uffici prima di un ordine. Le colorazioni o tinte presenti nei cataloghi e listini posso avere delle differenze cromatiche rispetto la realtà e vanno sempre verificate a campione.

**DNO KOMODOV И ТУМБОЧЕК:** Облагороженная древесно-стружечная панель (ДСП) толщиной 18 мм, покрытие из полуглянцевое меламина цвет серебристая береза (эсклюзивно для Camelgroup).  
**ВНЕШНЯЯ СТОЛЕШНИЦА КОМОДОВ И ТУМБОЧЕК:** Облагороженная древесно-стружечная панель (ДСП) толщиной 30 мм, покрытие из полуглянцевое меламина цвет серебристая береза (эсклюзивно для Camelgroup). Финишное покрытие, глянцевый акриловый лак (95Gloss) с высокой износостойкостью не подверженный выцветанию, наносится непрерывным потоком и затем высушивается под ультрафиолетовыми лучами UV.  
**БОКОВЫЕ ПАНЕЛИ КОМОДОВ И ТУМБОЧЕК:** Облагороженная древесно-стружечная панель (ДСП) толщиной 30 мм, покрытие из полуглянцевое меламина цвет серебристая береза (эсклюзивно для Camelgroup).  
**Финишное покрытие, глянцевый акриловый лак (95Gloss) с высокой износостойкостью не подверженный выцветанию, наносится непрерывным потоком и затем высушивается под ультрафиолетовыми лучами UV.**  
**ПЕРЕГОРКИ КОМОДОВ И ТУМБОЧЕК:** Облагороженная древесно-стружечная панель (ДСП) толщиной 18 мм, покрытие из полуглянцевое меламина цвет серебристая береза (эсклюзивно для Camelgroup).  
**ЗДНИЕ СТЕНКИ:** Древесноволокнистая плита высокой плотности (High-Density Fibreboard) толщиной 4 мм, покрыта синтетической отделкой с фактурой ткани, цветом бежевый.  
**ЯШКИ КОМОДОВ И ТУМБОЧЕК:** Облагороженная древесно-стружечная панель (ДСП) толщиной 18мм, покрытие из полуглянцевое меламина цвет серебристая береза (эсклюзивно для Camelgroup).  
**Финишное покрытие, глянцевый акриловый лак (95Gloss) с высокой износостойкостью не подверженный выцветанию, наносится непрерывным потоком и затем высушивается под ультрафиолетовыми лучами UV.**  
**ЯШКИ КОМОДОВ И ТУМБОЧЕК:** Внутренний каркас ящика из ДСП (древесно-стружечных панелей) толщиной 12мм, покрыт синтетической отделкой с фактурой ткани. Дно ящика из ДВП (древесноволокнистой плиты), высокой плотности (High-Density Fibreboard) толщиной 4мм, покрыто синтетической отделкой с фактурой ткани.  
**ПРТИ И ПЕНОУЛТ:** Облагороженная древесно-стружечная панель (ДСП) толщиной 30мм, покрытие из полуглянцевое меламина цвет серебристая береза (эсклюзивно для Camelgroup).  
**Финишное покрытие, глянцевый акриловый лак (95Gloss) с высокой износостойкостью не подверженный выцветанию, наносится непрерывным потоком и затем высушивается под ультрафиолетовыми лучами UV.**  
**ИЗГОТОВКЕ:** Облагороженная панель из МДФ (мелко-дисперсионная фракция) толщиной 18мм, покрытие из полуглянцевое меламина цвет серебристая береза (эсклюзивно для Camelgroup). Финишное покрытие, глянцевый акриловый лак (95Gloss) с высокой износостойкостью не подверженный выцветанию, наносится непрерывным потоком и затем высушивается под ультрафиолетовыми лучами UV. Мягкая подушка из стеганого эко-Набук в версии "ROMBI". Система освещения: подсветка LED 110/220 V с 2 выключателями, 6000°K – 8w и экстропроходим.  
**ПЕНОУЛТ:** Панель из МДФ (мелко-дисперсионная фракция) толщиной 18 мм, с зеркальным хромированием.  
**РУЧКА ONDA:** Сделана из экструдированного алюминия, с покрытием brill (эффект хрома).  
**ВНУТРЕННЕЕ ДНО И КРЫШКА ШКАФОВ:** Древесно-стружечная панель (ДСП) толщиной 25 мм, покрыта синтетической отделкой с фактурой ткани Alkorcel Canvas.  
**БОКОВЫЕ ПАНЕЛИ ШКАФОВ:** Древесно-стружечная панель (ДСП) толщиной 18 мм, ламинирована в цвет основной кость и покрыта синтетической отделкой фактурой ткани Alkorcel Canvas.  
**ПОЛКИ ШКАФОВ:** Древесно-стружечная панель (ДСП) толщиной 25 мм, покрыта синтетической отделкой с фактурой ткани Alkorcel Canvas.  
**ПОКОЛИ ШКАФОВ:** Панель из МДФ (мелко-дисперсионная фракция) толщиной 40 мм, покрыта синтетической отделкой с фактурой ткани Alkorcel Canvas.  
**ДВЕРИ ШКАФОВ:** Облагороженная древесно-стружечная панель (ДСП) толщиной 18 мм, покрытие из полуглянцевое меламина цвет серебристая береза (эсклюзивно для Camelgroup). Финишное покрытие, глянцевый акриловый лак (95Gloss) с высокой износостойкостью не подверженный выцветанию, наносится непрерывным потоком и затем высушивается под ультрафиолетовыми лучами UV.  
**ЗДНИЕ СТЕНКИ ШКАФОВ:** Древесноволокнистая плита высокой плотности (High-Density Fibreboard) толщиной 4мм, покрыта синтетической отделкой с фактурой ткани.  
**ПОДВЕСКА КЛЕО:** Зеркала с 4-сторонним 4мм-вым фланцем.  
**ОСВЕЩЕНИЕ ШКАФОВ:** Лампа светодиодного освещения из алюминия, 6000°K Cool White, 10W и 82 lm/в IP20, с выключателем PIR. Электростель, 110/220 V.  
**ВНУТРЕННИЕ КАСЕТНИЦЫ ШКАФОВ:** Внутренний каркас ящика из древесно-стружечных панелей (ДСП) толщиной 12 мм, покрыт синтетической отделкой фактурой ткани.  
**ДНО ящика из древесноволокнистой плиты (ДСП) высокой плотности, толщиной 4 мм, покрыто синтетической отделкой с фактуройткани.**  
**Каркас из древесно-стружечных панелей (ДСП) толщиной 18 мм, покрытсинтетической отделкой с фактурой ткани Alkorcel Canvas. Направляющие толготности quadro, с частичным выдвиганием, сертифицированы по стандарту ISO 9001.**  
**ЗЕРКАЛА:** Облагороженная древесно-стружечная панель (ДСП) толщиной 18 мм, покрытие из полуглянцевое меламина цвет серебристая береза (эсклюзивно для Camelgroup).  
**Финишное покрытие, глянцевый акриловый лак (95Gloss) с высокой износостойкостью не подверженный выцветанию, наносится непрерывным потоком и затем высушивается под ультрафиолетовыми лучами UV.**  
**Зеркала с 4-сторонним 4мм-вым фланцем**  
**ПУФ:** Каркас из массива дерева и/или фанеры из тополя оббитый стеганойэкокожей. Наполнение из пенополиуретана D/35 толщиной 35 мм и синтепона 100 г.  
**ПОДВЕСКА КЛЕО:** Каркас из массива бруса покрашенный глянцевым лаком и оббитый стеганой экокожей.  
**ФУРНИТУР:** Соединения выполняются при помощи деревянных добелей диаметром 8 мм или 10 мм и длиной 30 мм или 40 мм, а также с металлической запатентованной фурнитурой, сделанной из оцинкованной или карбоинтридной стали с сертификатом прочности. Петли сертифицированы по стандарту качества DIN ISO 9001.  
**Тестированы под статической нагрузкой - прикладными открыванием, испытанная на износостойкость (100 000 циклов открывания и закрывания с дополнительной нагрузкой 2x20n), а также испытанная на безопасность и тест на стойкость к соленой воде и конденсату.**  
**ПРОЧНЕ ХАРАКТЕРИСТИКИ:** Все древесно-стружечные панели соответствуют нормам UNI EN 120 на сери E1 с низким содержанием формальдегида.  
**ТЕХНИЧЕСКОЕ ОБСЛУЖИВАНИЕ И ИНСТРУКЦИЯ ПО ЧИСТКЕ:** Поверхности чистить мягкой тряпкой и жидкими чистящими средствами, протирать и аэрозольно вытирать насухо. Не использовать порошкообразные и абразивные вещества. Не использовать вещества, содержащие алкоголь или растворитель. Чтобы не повредить мебель, необходимо избегать нагрузок на двери; не открывать более, чем на обычный радиус, который позволяет установленная петля. Избегать попадания прямых солнечных лучей, так как это может вызвать со временем изменение цвета отделки и не может рассматриваться как заводской брак. Не устанавливать мебель вблизи источников тепла или в местах с повышенной влажностью на длительное время.  
**СООТВЕТСТВИЕ ОБРАЗЦУ:** Соответствие образцу не может быть абсолютным, так как существуют допуски продукта (цвет, материалы, размеры). Также возможны изменения, вызванные факторами окружающей среды (свет, влажность, и т.д.).  
**В случае доставки мебели с течением времени, нельзя гарантировать точное совпадение цвета и/или отделки мебели ранее заказанной мебелью и вновь приобретенными элементами. Любое эстетическое и структурное изменение может быть сделано в любой момент и без предупреждения, свернитесь всегда с нашими офисами при заказе. Отделка и окраски представленные в каталогах и прайсах могут иметь небольшие отличия по отношению к реальным и должны сверяться с образцами.**

**BASES:** 18 mm thick wood particle panels in semi-gloss silver birch finish (camelgroup exclusive).  
**TOPS:** 30 mm thick wood particle panels in semi-gloss silver birch finish (camelgroup exclusive).  
**High gloss polyester lacquer with anti-yellowing treatment with uv (ultra violet) drying process.**  
**SIDES:** 18 mm thick wood particle panels in semi-gloss silver birch finish (camelgroup exclusive).  
**High gloss polyester lacquer with anti-yellowing treatment with uv (ultra violet) drying process.**  
**DIVIDING PANELS:** 18 mm thick wood particle panels in semi-gloss silver birch finish (camelgroup exclusive).  
**BACK PANELS:** 4 mm THICK HDF (high-density fibreboard) panels in "fabric looking" finish, cream colour.  
**DRAWERS FRONT:** 18 mm thick wood particle panels in semi-gloss silver birch finish (camelgroup exclusive). High gloss polyester lacquer with anti-yellowing treatment with uv (ultra violet) drying process.  
**DRAWERS:** Drawers carcass - 12 mm thick wood particle panels, pressed with decorative "fabric looking" material. Drawers bottom - 4 mm hdf (high-density fibreboard) panels, pressed with decorative "fabric looking" material.  
**BEDRAILS AND FOOTBOARDS:** 30 mm thick wood particle panels in semi-gloss silver birch finish (camelgroup exclusive). High gloss polyester lacquer with anti-yellowing treatment with uv (ultra violet) drying process.  
**HEADBOARD:** 19 mm thick hdf (medium density fibreboard) panels in silver birch finish (camelgroup exclusive) High gloss polyester lacquer with anti-yellowing treatment with uv (ultra violet) drying process. Rombi version with rhomb-shaped padding and stitching on eco nabuk material. Led lights 110-250vac on aluminum profile and satin opal screen.  
**PLINTHS:** 18 mm thick hdf (medium density fibreboard) coated with pvc in black finish on internal side and chromed on external side.  
**OND HANDLE:** Aluminum handle in brill finish (chrome effect).  
**INTERNAL TOPS AND BASES (WARDROBE):** 25 mm thick wood particle panels finished in "fabric looking" Alkorcel Canvas material.  
**WARDROBE SIDES:** 18mm thick wood particle panels with external side silver birch finish (Camelgroup exclusive) and internal side pressed with decorative "fabric looking" Alkorcel Canvas material.  
**WARDROBE DOORS:** 18 mm thick wood particle panels in semi-gloss silver birch finish (camelgroup exclusive) High gloss polyester lacquer with anti-yellowing treatment with uv (ultra violet) drying process. High gloss polyester lacquer with anti-yellowing treatment with uv (ultra violet) drying process.  
**WARDROBE DIVIDING PANELS:** 25mm thick wood particle panels pressed with decorative "fabric looking" Alkorcel Canvas material.  
**WARDROBE SHELVES:** 25mm thick wood particle panels pressed with decorative "fabric looking" Alkorcel Canvas material.  
**WARDROBE PLINTHS:** 40mm thick MDF (Medium-Density Fibreboard) panels coated with decorative "fabric looking" Alkorcel Canvas material.  
**WARDROBE MIRRORS:** 4 sides beveled mirrors.  
**LIGHTING SYSTEMS (WARDROBE):** Aluminum led lamp, 6000°k cool white, 10w and 82 lm/в ip20 with pir switch. Supply 110/220v.  
**WARDROBE INTERNAL DRAWERS BLOCK:** Drawers carcass – 12mm thick wood particle panels, pressed with decorative "fabric looking" material. Drawers bottom – 4 mm thick hdf (high-density fibreboard) panels, pressed with decorative "fabric looking" material. Drawers block structure – 18 mm thick wood particle panels, pressed with decorative alkorcel canvas "fabric looking" material. Soft closing "quatro" rails, in compliance with iso 9001 quality standard.  
**MIRRORS:** 18 mm wood particle panels in semi-gloss silver birch finish (camelgroup exclusive). High gloss polyester lacquer with anti-yellowing treatment with uv (ultra violet) drying process. 4 sides beveled mirrors.  
**POUF:** Padded with eco nabuk over a round frame in multilayer poplar wood. 35 density foam which is 35 mm thick, 100 gr resin.  
**KLEO ARMCHAIR:** Solid beech wood frame in high gloss finish with econabuk capitone" padding and stitching.  
**HARDWARE:** Solid beech wood dowels 8 or 10mm x 30 or 40mm. Carbonitrated and galvanized steel with zinc alloy patented joints quarantee certified strength and hold. Hinges are certified in compliance with din iso 9001 quality standard. They are subject to static load test (positive opening capacity), wear/durability tests (100,000 cycles of opening and closing with the added load 2x20n), safety testing and salt water resistance and condensation testing. Drawers rails are certified in compliance with iso9001, "quatro" type, partial or total opening, soft closing and noise attenuator by opening.  
**OTHER CHARACTERISTICS:** Ultralight virgin white poplar wood particles panel adhere to e1 low formaldehyde emission standard as per uni en120 directive.  
**CARE AND MAINTENANCE:** Surfaces must be cleaned with soft cloth and neutral liquid detergent. Wash and dry carefully. Do not use powder or abrasive products. Do not use products containing alcohol or solvents. In order to avoid damages do not load weight on doors nor force over-opening or strain on hinges. Avoid prolonged direct exposure to sun light, this might cause discoloration which cannot be regarded as a defect. Do not place the furniture close to heating sources or in humid places for a long period.  
**COMPLIANCE TO SAMPLE:** Compliance to sample cannot be intended as absolute due to colour, materials and sizes changes or due to natural factors like light and humidity. If orders are completed in separate batches (lots) at a different time, a perfect colour match between the original composition and the additional one cannot be guaranteed. Minor technical, esthetical and structural modifications can be carried out without prior notification to customer. Please contact our offices before ordering. Finishes and colours presented in catalogues and price lists might be different from reality; please test colours and finishing with wood samples available.

# ITALIER



[www.italier.cz](http://www.italier.cz) | [info@italier.cz](mailto:info@italier.cz) | +420 774 431 196