



M O D U M

ITALIER

AKADEMY



*Dal Latino, la parola Modus/Modum indica equilibrio,
classe ed eleganza nei modi.*

*The original Latin word Modus/Modum was used to describe equilibrium,
class and elegance in being.*

*С латинского языка Модус/Модум можно отнести к сбалансированности,
классу и элегантности.*

AKADEMY

via della Conoscenza

— *L' Accademia: luogo di fascino dove i grandi pensatori del passato si riunivano per discutere e creare. Qui, vena artistica e gusto per il bello sintetizzavano cultura corrente e tradizione.*

— *The Academy: a fascinating place where the great artists and philosophers of the past met for discussion and creative purposes. Here, artistic natures and taste for beauty unite, blending contemporary cultural trends with tradition.*

— *Академия - это удивительное место, где великие умы прошлого спорили и творили. Здесь чувство прекрасного, и художественная натура соединяли воедино современную культуру и традиции.*

LETTO AKADEMY

BED AKADEMY / КРОВАТЬ АКАДЕMY

— *Letto a forma convessa, rivestito in ecopelle soft-touch e trapuntato con disegno a struttura molecolare. Ring con profili orizzontali in legno finitura olmo. Piedini curvati con tecnica a "folding".*

— *Convex shaped bed padded and quilted with soft-touch eco-leather displaying a molecule-shaped pattern. Bed ring with horizontal wood profiles in elm finish. Ring legs are bent with 'folding' technology.*

— *Арочная кровать драпирована бархатной на ощупь экокожей с прострочкой в виде молекулярной решетки. Ринг с горизонтальным деревянным профилем в отделке вяз. Ножки, закругленные по технологии "folding"*







— *Maniglia: lamina spessore 3mm in acciaio brunito, verniciata a polveri epossidiche.
Presa antiscivolo per una facile apertura.
Frontali cassetti: tagliati lateralmente a 45°*

— *Handle: 3mm plate in burnished steel painted in epoxy powders. Anti-sliding hold to ease opening.
Drawer fronts with angle side cut, closing at 45° against the night table sides.*

— *Ручки: пластина из полированной стали толщиной 3 мм с эпоксидным покрытием.
Удобный захват ручки позволяет без труда открыть ящик.
Фасады ящиков имеют боковой срез под 45°.*



VASSOIO MOKA

MOKA TRAY / ЛОТОК МОКА

— *A fianco e nelle pagine successive: Piani comodini a vassoio per l'inserimento di un top opzionale. La forma a vassoio deriva da una lavorazione a 45° su fianchi e retro del comodino.*

— *Besides and following pages: Tray-shaped nighttables to place an optional top. Tray shape obtained by a 45° cut along the sides and backs of the night table*

— *Рядом и на следующих страницах: прикроватные тумбы имеют столешницы с углублениями в форме лотка, что позволяет применять дополнительные столешницы из стекла. углубление в форме лотка достигается путем технического среза под 45° боковин и задней стенки прикроватной тумбы.*







— Specchio a colorazione calda (bronzato) in spessore 4mm. Montante decorativo in legno massello a sezione triangolare con tre spot Led e micro interruttore. Top opzionali e bifacciali vetro in finitura Moka Stone e Moka Glass.

— 4mm shaped and bronzed mirror: Decorative detail in solid wood with built in 3 LED lights. and micro switch. Optional two sided glass top decorated Moka Stone and Moka Glass.

— Зеркало теплого бронзового оттенка, толщиной 4 мм. Декоративная планка треугольной формы выполнена из массива дерева, дотирована 3-мя светодиодами LED и микровыключателем. Двусторонние дополнительные стеклянные столешницы с отделкой Moka Stone и Moka Glass.



VASSOIO OLMO

ELM TRAY / ЛОТОК ОЛМО (ВЯЗ)

— *A fianco e nelle pagine successive. Como', comodini e settimini con piani a vassoio in finitura olmo. Letto Akademy con giroletto finitura olmo.*

— *Besides and following pages: Dresser, nightables and chest with tray shaped tops in elm finish. Bed Akademy with elm finish ring.*

— *Рядом и на следующих страницах: Комод, прикроватные тумбы и высокие комоды с углублениями на столешницах в отделке вяз. Кровать Академу с рингом в отделке вяз*



— *Contenitori e testiera AKADEMY con giroletto STORM.*

— *Cases and headboard AKADEMY with STORM elm finish bed ring.*

— *Прикроватная группа и изголовье кровати AKADEMY с рингом STORM.*



— Contenitori e giroletto Akademy con testiera FOLD.

— Cases and bed ring Akademy with FOLD headboard.

— Прикроватная группа и ринг АКАДЕМУ с изголовьем кровати FOLD.



— *Akademy armonizza la morbidezza di maniglioni e piedini con i tagli decisi e post-moderni delle superfici.*

— *AKADEMY merges the soft lines handles and wood legs with definite and post-modern cuts.*

— *Спальня АКАДЕМЬ гармонично сочетает в себе мягкие формы ручек и ножек с четкими постмодерновыми срезами поверхностей.*







— *Armadiature modulari con soluzioni ad ante legno e specchio. Ante legno con maniglione 'a gola' inciso sull'intera altezza. Maniglia in acciaio per modulo due ante a specchio. Meccanismo di chiusura soft closing su tutte le ante.*

— *Modular wardrobes with wood or mirror doors. A vertical elegant groove on the edge of the door makes opening easy and functional. Chromed steel handle for two mirror doors unit. Soft closing mechanism on all doors.*

— *Модульная система шкафов с зеркальными и деревянными створками. Двери имеют с одной стороны специфическую углубленную и обработанную пантографом ручку. Страница предыдущая: ручка из хромированной стали для 2-х дверного модуля с зеркальными дверями.*

— Pannelli in finitura olmo di ultima generazione— SINCROWOODS — che risaltano la struttura, profondità, porosità e calore del legno.

— All panels are in elm finish (SINCROWOODS) enhancing the structure, depth, porosity and warmth of wood.

— Панели последнего поколения - SINCROWOODS- с отделкой под дерево вяз подчеркивают структуру, глубину, пористость и теплоту дерева.

Ⓐ Ⓑ Ⓒ Ⓓ Ⓔ

Vedi listino per spiegazioni

See price list for explanations

Дополнительную информацию смотрите в прайсе.



— Ampia scelta di accessori interni in filo metallico verniciato alluminio. Inserimento a piacere su un telaio estraibile e soft closing. Ripiani e struttura armadi con rivestimento effetto tessuto: materiale ecologico, antigraffio e lavabile.

— Wide choice of accessories in metal wire to be fixed on soft closing retractable frame. Wardrobe structure and shelves finished in "fabric looking" material ecological, antiscratch and washable.

— Большой выбор аксессуаров из металлического профиля, покрашенного под алюминий, для внутреннего наполнения шкафа. Выбранные по желанию аксессуары крепятся на телескопической раме полного выдвижения. На одной раме можно установить несколько аксессуаров для создания индивидуальной комплектации шкафа.



LETTO/BED/КРОВАТЬ 160-180 AKADEMY CON RING ECOPELLE / WITH ECOLEATHER RING / С РИНГОМ В ЭКО-КОЖЕ

160 cm

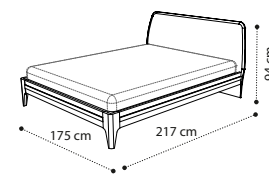

Letto 160 AKADEMY con ring ecopelle
AKADEMY bed 160 with ecoleather ring
Кровать 160 AKADEMY с рингом в эко-коже

153LET.01OT

€ 1256

0,28 Kg - Box 4

180 cm

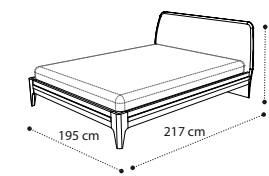

Letto 180 AKADEMY con ring ecopelle
AKADEMY bed 180 with ecoleather ring
Кровать 180 AKADEMY с рингом в эко-коже

153LET.02OT

€ 1330

0,31 Kg - Box 4

160 cm

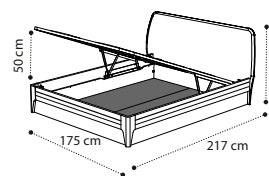

Letto 160 AKADEMY con ring ecopelle, con alzaletto
AKADEMY bed 160 with ecoleather ring, with storage
Кровать 160 AKADEMY с рингом в эко-коже, с под. мех-мом

153LET.03OT

€ 1808

0,52 Kg - Box 8

180 cm

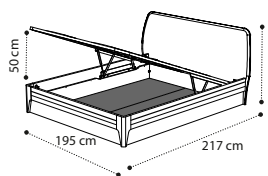

Letto 180 AKADEMY con ring ecopelle, con alzaletto
AKADEMY bed 180 with ecoleather ring, with storage
Кровать 180 AKADEMY с рингом в эко-коже, с под. мех-мом

153LET.04OT

€ 1904

0,57 Kg - Box 8

LETTO/BED/КРОВАТЬ 160-180 AKADEMY CON RING OLMO / WITH WOODEN RING / С ДЕРЕВЯННЫМ РИНГОМ

160 cm

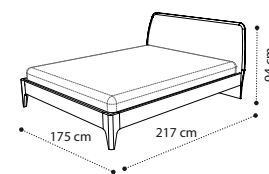

Letto 160 AKADEMY con ring olmo
AKADEMY bed 160 with wooden ring
Кровать 160 AKADEMY с деревянным рингом

153LET.05OT

€ 884

0,28 Kg - Box 4

180 cm

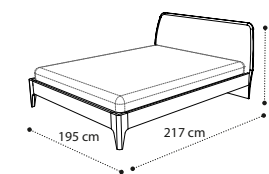

Letto 180 AKADEMY con ring olmo
AKADEMY bed 180 with wooden ring
Кровать 180 AKADEMY с деревянным рингом

153LET.06OT

€ 958

0,31 Kg - Box 4

160 cm

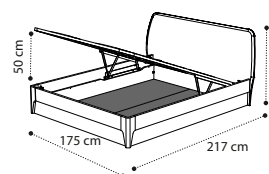

Letto 160 AKADEMY con ring olmo, con alzaletto
AKADEMY bed 160 with wooden ring, with storage
Кровать 160 AKADEMY с деревянным рингом, с под. мех-мом

153LET.07OT

€ 1436

0,52 Kg - Box 8

180 cm

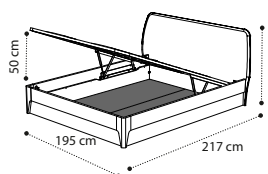

Letto 180 AKADEMY con ring olmo, con alzaletto
AKADEMY bed 180 with wooden ring, with storage
Кровать 180 AKADEMY с деревянным рингом, с под. мех-мом

153LET.08OT

€ 1532

0,57 Kg - Box 8

LETTO/BED/КРОВАТЬ 160-180 FOLD CON RING ECOPELLE / WITH ECOLEATHER RING / С РИНГОМ В ЭКО-КОЖЕ

160 cm

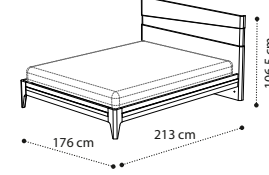

Letto 160 FOLD con ring ecopelle
FOLD bed 160 with ecoleather ring
Кровать 160 FOLD с рингом в эко-коже

153LET.09OT

€ 1104

0,21 Kg - Box 4

180 cm

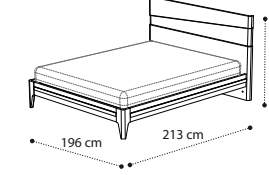

Letto 180 FOLD con ring ecopelle
FOLD bed 180 with ecoleather ring
Кровать 180 FOLD с рингом в эко-коже

153LET.10OT

€ 1119

0,23 Kg - Box 4

VEDI ANCHE LISTINO STORM
SEE ALSO STORM PRICE LIST

160 cm

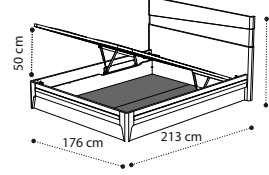

Letto 160 FOLD con ring ecopelle, con alzaletto
FOLD bed 160 with ecoleather ring, with storage
Кровать 160 FOLD с рингом в эко-коже, с под. мех-мом

153LET.11OT

€ 1656

0,45 Kg - Box 8

180 cm

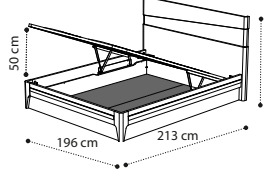

Letto 180 FOLD con ring ecopelle, con alzaletto
FOLD bed 180 with ecoleather ring, with storage
Кровать 180 FOLD с рингом в эко-коже, с под. мех-мом

153LET.12OT

€ 1693

0,50 Kg - Box 8

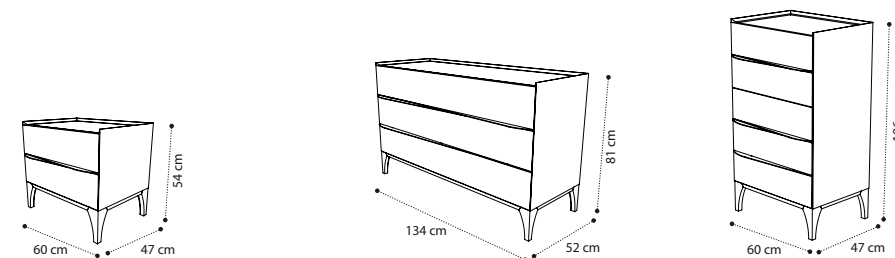

Comodino
Night table
Прикроватная тумба

153CMN.01OT

€ 349

0,15 Kg - Box 1

Comò singolo 3 cassetti
Single dresser 3 drawers
Комод 3 ящ.

153CMS.01OT

€ 654

0,57 Kg - Box 1

Settimino
Tallboy
Комод высокий 5 ящ.

153SET.01OT

€ 704

0,33 Kg - Box 1



Top decorativo comodino-settimino
Night table/tollboy optional top
Декоративный топ для тумбочки и высокого комода

153CMN.02VE

€ 57

0,01 Kg - Box 1



Top decorativo comò
Dresser optional top
Декоративный топ для комода

153CMS.02VE

€ 128

0,02 Kg - Box 1

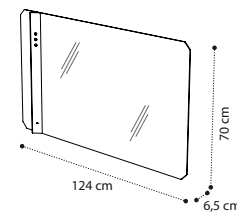

Specchiera
Mirror
Зеркало

153SPE.01OT

€ 295

0,08 Kg - Box 1

LETTI: I prezzi dei letti non comprendono rete e materasso. Il prezzo dei letti con contenitore e meccanismo alzaletto comprende la rete ma non il materasso.
BEDS: Bed prices do not include orthopedic frame and mattress. Price of beds with storage and lift mechanism include the orthopedic frame but not the mattress.
КРОВАТИ: Цены на кровати не включают решетку и матрас. Цена кровати с контейнером и подъемным механизмом включает только решетку без матраса.

ESEMPLI DI COMPOSIZIONI ARMADI BATTENTI- ANTE LEGNO / HINGED WARDROBES EXAMPLES-WOOD DOORS / ПРИМЕРЫ КОМПОЗИЦИЙ РАСПАШНЫХ ШКАФОВ С ДЕРЕВЯННЫМИ ДВЕРЯМИ

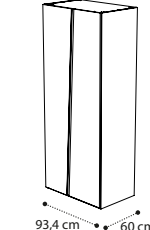

Armadio batt. 2 ante, legno
2 door wardrobe
Шкаф 2-х дв.

147AR2.01OT

€ 682

0,37 Kg 101,7 Box 7

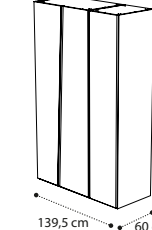

Armadio batt. 3 ante, legno
3 door wardrobe
Шкаф 3-х дв.

147AR3.01OT

€ 1029

0,54 Kg 158,8 Box 12

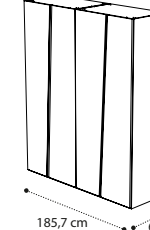

Armadio batt. 4 ante, legno
4 door wardrobe
Шкаф 4-х дв.

147AR4.01OT

€ 1252

0,66 Kg 189,9 Box 13

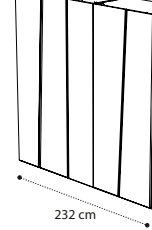

Armadio batt. 5 ante, legno
5 door wardrobe
Шкаф 5-х дв.

147AR5.01OT

€ 1600

0,83 Kg 247 Box 18

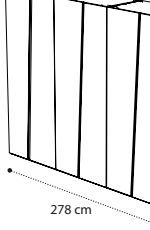

Armadio batt. 6 ante, legno
6 door wardrobe
Шкаф 6-х дв.

147AR6.01OT

€ 1823

0,96 Kg 278,1 Box 19

ESEMPLI DI COMPOSIZIONI ARMADI BATTENTI- ANTE SPECCHIO / HINGED WARDROBES EXAMPLES-MIRROR DOORS / ПРИМЕРЫ КОМПОЗИЦИЙ РАСПАШНЫХ ШКАФОВ С ЗЕРКАЛЬНЫМИ ДВЕРЯМИ

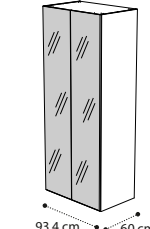

Armadio batt. 2 ante, specchio
2 door glass doors wardrobe
Шкаф 2-х дв. с зеркалами

147AR2.02OT

€ 735

0,35 Kg 123 Box 7

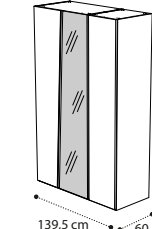

Armadio batt. 3 ante, specchio
3 door glass doors wardrobe
Шкаф 3-х дв. с зеркалами

147AR3.02OT

€ 1105

0,54 Kg 171,2 Box 12

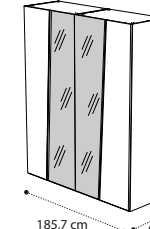

Armadio batt. 4 ante, specchio
4 door glass doors wardrobe
Шкаф 4-х дв. с зеркалами

147AR4.02OT

€ 1405

0,66 Kg 214,7 Box 13

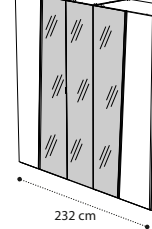

Armadio batt. 5 ante, specchio
5 door glass doors wardrobe
Шкаф 5-х дв. с зеркалами

147AR5.02OT

€ 1793

0,83 Kg 280,8 Box 18

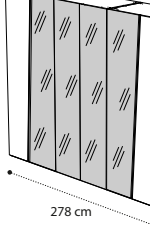

Armadio batt. 6 ante, specchio
6 door glass doors wardrobe
Шкаф 6-х дв. с зеркалами

147AR6.02OT

€ 2028

0,94 Kg 324,3 Box 19

COMPONI IL TUO ARMADIO BATTENTE / BUILD YOUR OWN HINGED WARDROBE / СОЗДАЙ СВОЙ СОБСТВЕННЫЙ ШКАФ С РАСПАШНЫМИ ДВЕРЯМИ

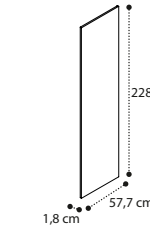

Fianco destro
Right side
Боковая панель правая д/шкафа

147AR0.01OT

€ 103

0,07 Kg 18 Box 1

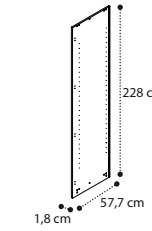

Fianco sinistro
Left side
Боковая панель левая д/шкафа

147AR0.02OT

€ 103

0,07 Kg 18 Box 1

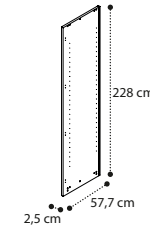

Divisione
Dividing panel
Перегородка

147AR0.03OT

€ 96

0,05 Kg 22,5 Box 1

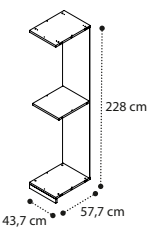

Modulo 45
Module 45
Секция для шкафа 1 ств.

147AR1.03OT

€ 158

0,06 Kg 18,2 Box 3

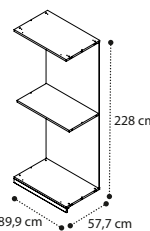

Modulo 90
Module 90
Секция для шкафа 2 ств.

147AR2.03OT

€ 259

0,12 Kg 36,3 Box 3

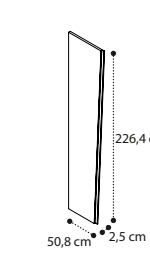

Anta inclinata legno c/gola sx-dx
Wardrobe wood door: slanted with handle left/right
Дверь с наклоном дерев. д/шкафа левая/правая

147AR0.04OT

€ 121

0,06 Kg 16,4 Box 1

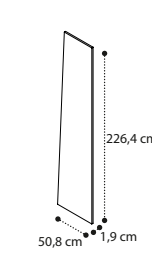

Anta inclinata legno sx-dx
Wardrobe wood door: slanted left-right
Дверь с наклоном дерев. д/шкафа левая / правая

147AR0.05OT

€ 95

0,06 Kg 13 Box 1

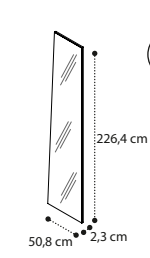

Anta inclinata specchio dx-sx
Wardrobe slanted mirror door right/left
Дверь с наклоном зеркальная д/шкафа правая/левая

147AR0.06OT

€ 171

0,06 Kg 25,4 Box 1

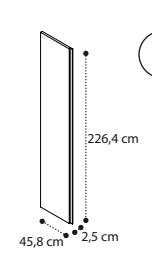

Anta dritta legno c/gola
Wardrobe wood door 25 mm. with handle
Прямая дверь дерев. с ручкой правая/левая

147AR0.07OT

€ 93

0,06 Kg 16,4 Box 1

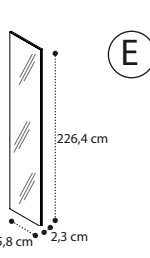

Anta dritta specchio
Wardrobe mirror door
Прямая дверь зеркальная д/шкафа правая/левая

147AR0.08OT









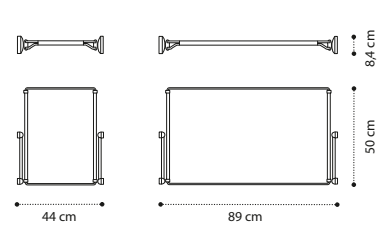
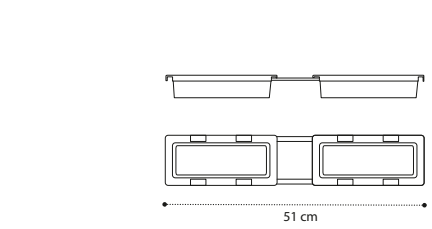
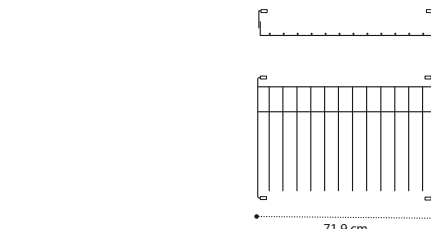

€ 135









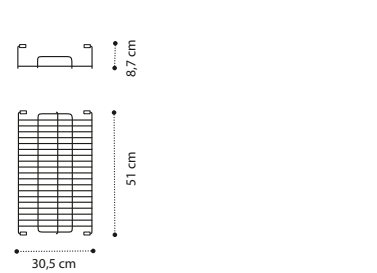
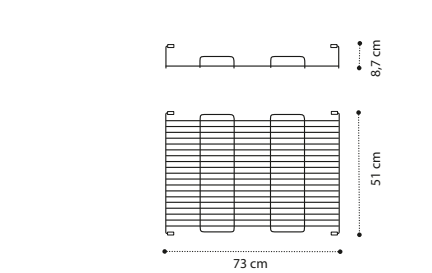
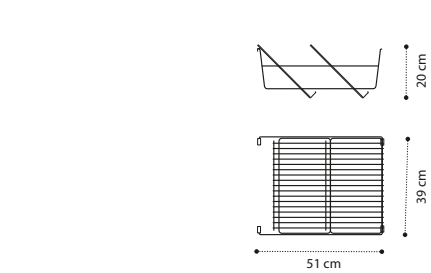

0,06 Kg 25,4 Box 1









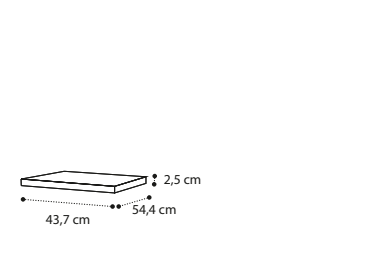
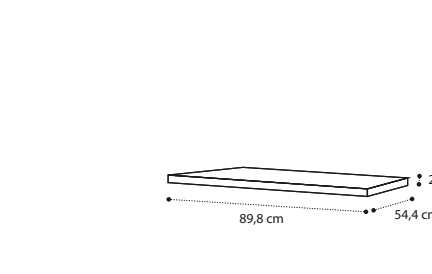
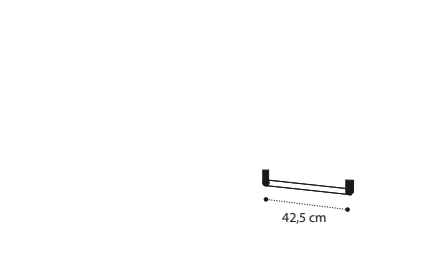

ARMADI: Il prezzo delle composizioni armadio comprende 1 ripiano e 1 tubo appendiabiti per ogni modulo.
WARDROBES: Price for wardrobe compositions includes 1 shelf and 1 coat hanger for each module.
ШКАФЫ: Цена композиции шкафа включает 1 полку и 1 трубу-вешалку для одежды для каждого модуля.











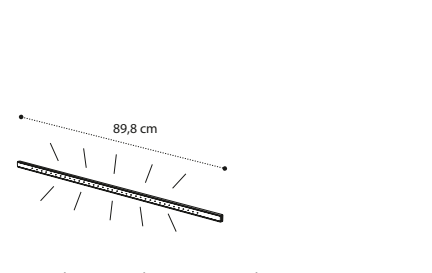
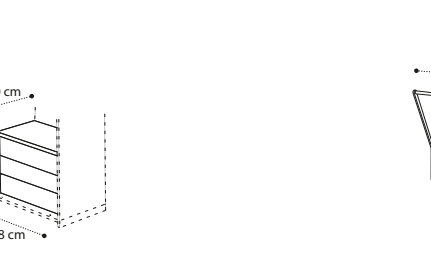
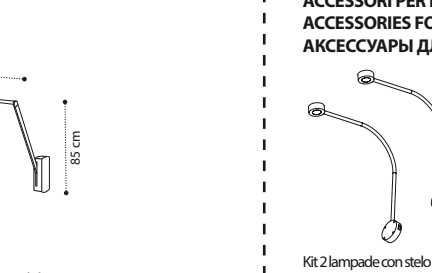

AKADEMY

ACCESSORI INTERNI PER ARMADI / WARDROBE ACESORIES / АКССУАРЫ ДЛЯ ВНУТРЕННЕГО НАПОЛНЕНИЯ ШКАФОК

			
Telaio estraibile interno per modulo 1/A e 2/A Pullout frame for 1-2 doors unit Телескопическая рама полного выдвижения для 1-2-ств. м.	Vaschetta multiuso interna per modulo 2/A Multi-purpose tray for 2 doors module Универсальный лоток для 2-ств. модулей	Portapantaloni per modulo 2/A Pullout trousers rack for 2 doors module Выдвижная вешалка для брюк для 2-ств.модуля	Portacravatte/cinture per modulo 1/A e 2/A Pullout tie and belt rack for 1-2 doors module Выдвижная вешалка для галстуков и ремней для 1-2-ств. м
000AR0.01AL € 104 (1/A)	000AR0.09SA € 29	000AR0.06AL € 104	000AR0.07AL € 60
 0,01  - Box 1	 0,01  0,72 Box 1	 0,05  4,6 Box 1	 0,01  1,5 Box 1

			
Cesto interno per modulo 1/A Pullout basket for 1 door module Выдвижная корзина для 1-ств. модулей	Cesto interno per modulo 2/A Pullout basket for 2 doors module Выдвижная корзина для 2-ств. модулей	Scarpiera interna per modulo 2/A Shoe rack for 2 doors module Подставка для обуви для 2-ств. модуля	Vassoio interno per modulo 1-2/A Tray basket for 1-2 doors module Выдвижная корзина для 1-2-ств. модулей
000AR0.03AL € 30	000AR0.04AL € 48	000AR0.05AL € 50	000AR0.08SA € 39
 0,02  1,8 Box 1	 0,05  3,2 Box 1	 0,04  2,7 Box 1	 0,02  1,5 Box 1

			
Ripiano extra modulo 45 armadio Extra shelf for 45 module Полка для 1дв. шкафа	Ripiano extra modulo 90 armadio Extra shelf for 90 module Полка для 2дв. шкафа	Tubo extra modulo 45 armadio Extra coat hanger for 45 module Штанга-вешалка д/шкафа 1 ств.	Tubo extra modulo 90 armadio Extra coat hanger for 90 module Штанга-вешалка д/шкафа 2 ств.
147AR1.01OT € 27	147AR2.04OT € 42	MPXTUB94 € 15	MPXTUB86 € 15
 0,01  3,9 Box 1	 0,023  7,7 Box 1	 0,001  0,24 Box 1	 0,001  0,33 Box 1

				ACCESSORI PER LETTI STORM E FOLD ACCESSORIES FOR BEDS STORM AND FOLD АКССУАРЫ ДЛЯ КРОВАТЕЙ STORM И FOLD
Trasformatore per lampada armadio Transformer for wardrobe lamp Трансформатор д/нампы-посветки шкафа	Lampada per coperchio/ ripiano armadio 2 ante Lamp for top/shelf 2/d column Лампа-подсветка led д/крышки и полок шкафа	Cassettiera 3 cassetti 3 drawers unit Кассетница 3 ящика	Kit servetto armadi battenti Servetto pull down clothes rack Штанга-вешалка «лифт» д/распашиво шкафа	 0,001  0,33 Box 1
000KIT.LU06 € 60	000KIT.LU05 € 120	300CAS.01AV € 212	000KIT.AR01 € 184	000KIT.LU16 € 192
 0,002  0,4 Box 1	 0,03  3,8 Box 1	 0,249  28,3 Box 1	 0,02  4,2 Box 2	 0,003  0,66 Box 1

ACCESSORI: Per ottenere il prezzo di un accessorio aggiungere al prezzo dell'accessorio scelto quello del telaio estraibile.

ACCESSORIES: To calculate the price of an accessory add the price of the pull-out frame to the selected accessory.

АКССУАРЫ: Для того, чтобы получить полную цену за аксессуар, необходимо к цене выбранного аксессуара добавить стоимость выдвижной телескопической рамы.

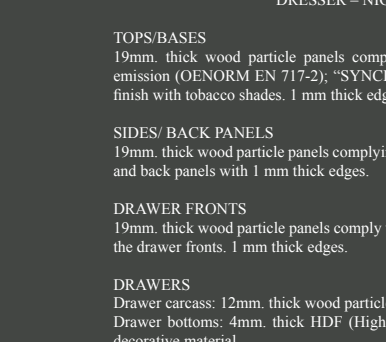
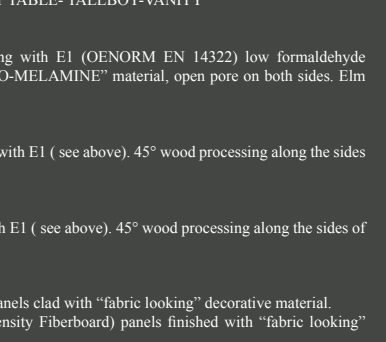
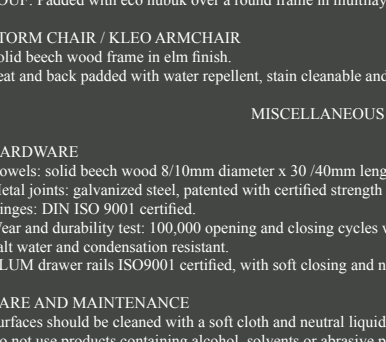
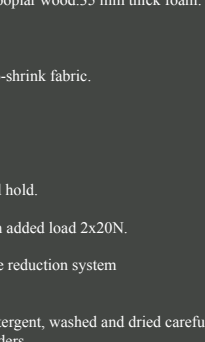
			
DRESSER – NIGHT TABLE- TALLBOY-VANITY	DRESSER – NIGHT TABLE- TALLBOY-VANITY	DRESSER – NIGHT TABLE- TALLBOY-VANITY	DRESSER – NIGHT TABLE- TALLBOY-VANITY
TOPS/BASES 19mm. thick wood particle panels complying with E1 (OENORM EN 14322) low formaldehyde emission (OENORM EN 717-2); "SYNCHRO-MELAMINE" material, open pore on both sides. Elm finish with tobacco shades. 1 mm thick edges.	STORM CHAIR / KLEO ARMCHAIR Solid beech wood frame in elm finish. Seat and back padded with water repellent, stain cleanable and no-shrink fabric.	MISCELLANEOUS	SHKAFY
SIDES/ BACK PANELS 19mm. thick wood particle panels complying with E1 (see above). 45° wood processing along the sides and back panels with 1 mm thick edges.	HARDWARE Dowels: solid beech wood 8/10mm diameter x 30 /40mm length. Metal joints: galvanized steel, patented with certified strength and hold. Hinges: DIN ISO 9001 certified. Wear and durability test: 100.000 opening and closing cycles with added load 2x20N. Salt water and condensation resistant. BLUM drawer rails ISO9001 certified, with soft closing and noise reduction system		
DRAWER FRONTS 19mm. thick wood particle panels comply with E1 (see above). 45° wood processing along the sides of the drawer fronts. 1 mm thick edges.	CARE AND MAINTENANCE Surfaces should be cleaned with a soft cloth and neutral liquid detergent, washed and dried carefully. Do not use products containing alcohol, solvents or abrasive powders. Do not open or pull doors and drawers beyond the limit given by the mechanism. Avoid prolonged direct exposure to sun light that might cause slight changes in colours and shades. Keep furniture in a dry room with humidity not exceeding 60-65%.		
DRAWERS Drawer carcass: 12mm. thick wood particle panels clad with "fabric looking" decorative material. Drawer bottoms: 4mm. thick HDF (High-Density Fiberboard) panels finished with "fabric looking" decorative material. Soft closing BLUM rails ISO9001 certified.	COMPLIANCE TO CATALOGUE Compliance to the catalogue images may not be absolute. Slight colour variations in time, visible mainly in light colour products, are due to the natural aging process and to external factors (light, humidity etc.) Minor product changes may be made by the factory during the product life aiming at improving it without affecting its main features. Minor differences in shades and colours are possible if products are bought in different periods of time. Such differences cannot be considered as defects.		
BED GROUP FEET FOLDING curving process with manual junction to the bottom.	GLASS TOP 4 mm thick square edge glass, MOKA STONE finish on one side and MOKA GLASS finish on the other.		
HANDLES In 3 mm thick shaped steel, epoxy-coated and equipped with anti-slip polyurethane grip.	BEDS AKADEMY headboard Curved panel padded and quilted with soft touch ecolather.		

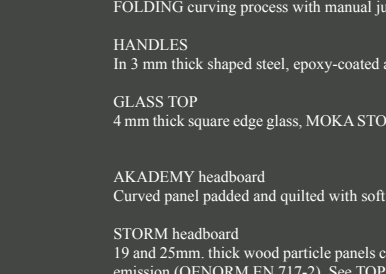
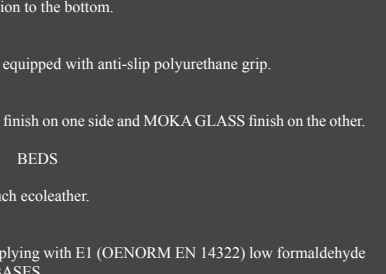
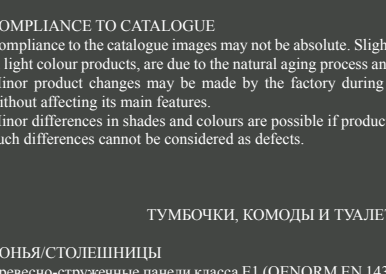
			
Storm headboard 19 and 25mm. thick wood particle panels complying with E1 (OENORM EN 14322) low formaldehyde emission (OENORM EN 717-2). See TOPS/BASES	Storm headboard 19 and 25mm. thick wood particle panels complying with E1 (OENORM EN 14322) low formaldehyde emission (OENORM EN 717-2). See TOPS/BASES	Storm headboard 19 and 25mm. thick wood particle panels complying with E1 (OENORM EN 14322) low formaldehyde emission (OENORM EN 717-2). See TOPS/BASES	Storm headboard 19 and 25mm. thick wood particle panels complying with E1 (OENORM EN 14322) low formaldehyde emission (OENORM EN 717-2). See TOPS/BASES
FOLD headboard Same technical features as STORM headboard but with curved sides made using the "folding" technique.	SOFT headboard Padding: wood particle panel padded with polyurethane foam density 21, covered with layers of variable softness increasing towards the outside (from 650 to 200 grams per cubic meter). Water repellent, anti-stain, no-shrink fabric. Abrasion resistance: 30.000 Martindale cycles.	WOODEN BEDRAILS AND FOOTBOARDS 25mm. thick panels coated with "SYNCHRO-MELAMINE" material, open pore on both sides, elm finish with tobacco shades. 1 mm thick edge.	WOODEN BEDRAILS AND FOOTBOARDS 25mm. thick panels coated with "SYNCHRO-MELAMINE" material, open pore on both sides, elm finish with tobacco shades. 1 mm thick edge.
ECOLEATHER BEDRAILS AND FOOTBOARDS Panels padded with soft touch ecolather and decorative wooden strips.	TWO SIDED STORAGE BOX WITH LIFT MECHANISM. 18mm. thick wood particle panels complying with E1: elm finish on one side and Moka finish on the other.	RING FEET FOLDING curving process with 45° junction on upper part.	NOZZI KROVATEJ Nozzei выполнены по специальной технологии обработки FOLDING, которая позволяет выгнуть панель, чтобы получить ножки с изогнутым эффектом и стык сверху в 45°.
WARDROBES	DIVING PANELS/ SHELVES/ TOP/ BOTTOMS 25mm. thick wood particle panels complying with E1 and finished in scratch resistant "fabric looking" material.	SIDE PANELS 18mm. thick wood particle panels complying with E1: external side in Elm finish with Tobacco shade, internal side with decorative "fabric looking" material.	PLINTHS 40mm. thick solid wood frame clad in anti-scratch fabric looking material.
DOORS See dresser's TOPS/BASES. Vertical groove on the edge of the wardrobe for easy opening. Soft closing mechanism on all doors.	BACK PANELS 4mm. thick HDF (High-Density Fiberboard) panels covered with decorative and scratch resistant "fabric looking" material.	EXTRACTABLE ACCESSORIES Wide choice of accessories in metal wire to be fixed on soft closing retractable frame.	WARDROBE MIRRORS 4 mm thick bronzed mirror.
LIGHTING SYSTEMS (WARDROBE) Aluminum LED lamp, 6000°K Cool White, 10W and 82 lm/W IP20 with PIR motion sensor. Supply 110/220V.	INTERNAL DRAWER BLOCKS See DRAWERS. Drawers carcass: 18 mm thick wood particle panels, covered with decorative "fabric looking" material. BLUM drawer rails ISO9001 certified, with soft closing and noise reduction system.	ACCESSORIES	WARDROBE MIRRORS 4 mm thick bronzed mirror.
MIRROR WITH LED LIGHTING Support panel: 25mm. thick wood particle panel. 1 mm thick edge 4 mm thick bronzed shaped mirror. Triangle shaped frame in solid wood equipped with 3 LED spot lights, 1.5W each - 4000°K and microswitch. Supply 15W-12VDC - 110-240 VAC, hidden inside the support panel.	BENCH 60mm. birch plywood structure padded with polyurethane foam density 21, with soft material and water repellent, stain cleanable, no-shrink fabric.	NOZZI KROVATEJ Nozzei выполнены по специальной технологии обработки FOLDING, которая позволяет выгнуть панель, чтобы получить ножки с изогнутым эффектом и стык сверху в 45°.	WARDROBE MIRRORS 4 mm thick bronzed mirror.

POUF: Padded with eco nubuk over a round frame in multilayer poplar wood.35 mm thick foam.

панель, чтобы получить ножки с изогнутым эффектом и стык сверху в 45°.

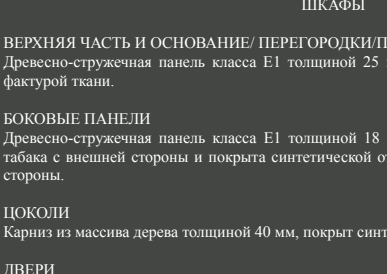
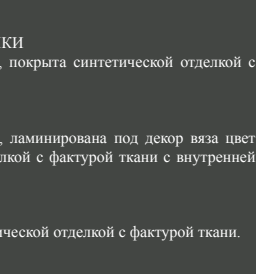
	
Верхняя часть и основание/ перетородки/полки Древесно-стружечная панель класса E1 толщиной 25 мм, покрыта синтетической отделкой с фактурой ткани.	Верхняя часть и основание/ перетородки/полки Древесно-стружечная панель класса E1 толщиной 18 мм, ламинирована под декор вяза цвет табака с внешней стороны и покрыта синтетической отделкой с фактурой ткани с внутренней стороны.
ЦОКОЛИ Карниз из массива дерева толщиной 40 мм, покрыт синтетической отделкой с фактурой ткани.	ЦОКОЛИ Карниз из массива дерева толщиной 40 мм, покрыт синтетической отделкой с фактурой ткани.
ДВЕРИ Как в параграфе ДОНЬЯ/СТОЛЕШНИЦЫ. Двери имеют с одной стороны специфическую углубленную обработанную пантографом ручку. Двери снабжены петлями замедленного закрывания.	ДВЕРИ Как в параграфе ДОНЬЯ/СТОЛЕШНИЦЫ. Двери имеют с одной стороны специфическую углубленную обработанную пантографом ручку. Двери снабжены петлями замедленного закрывания.
ЗАДНИЕ ПАНЕЛИ Панель из ДВП (древесноволокнистой плиты), высокой плотности (High-Density Fibreboard) толщиной 4мм., покрыта синтетической отделкойустойчивой к царапинам с фактурой ткани.	ЗАДНИЕ ПАНЕЛИ Панель из ДВП (древесноволокнистой плиты), высокой плотности (High-Density Fibreboard) толщиной 4мм., покрыта синтетической отделкойустойчивой к царапинам с фактурой ткани.
ВЫДВИЖНЫЕ (СЪЕМНЫЕ) АКССУАРЫ Аксессуары из металлического каркаса, окрашенного под алюминий, с плавным закрыванием на выдвижной раме.	ВЫДВИЖНЫЕ (СЪЕМНЫЕ) АКССУАРЫ Аксессуары из металлического каркаса, окрашенного под алюминий, с плавным закрыванием на выдвижной раме.
ЗЕРКАЛА Зеркала теплого бронзового оттенка, толщиной 4 мм.	ЗЕРКАЛА Зеркала теплого бронзового оттенка, толщиной 4 мм.
ОСВЕЩЕНИЕ Лампа светодиодного освещения из алюминия, 6000°K Cool White, 10Wи 82 lm/WIP20, с датчиком движения - выключателем PIR. Электросеть 110/220 V.	ОСВЕЩЕНИЕ Лампа светодиодного освещения из алюминия, 6000°K Cool White, 10Wи 82 lm/WIP20, с датчиком движения - выключателем PIR. Электросеть 110/220 V.
ВНУТРЕННИЕ КАСЦТНИЦЫ Как в параграфе ЯЩИКИ. Структура: каркас из древесно-стружечных панелей класса E1 толщиной 18 мм, покрят синтетической отделкой с фактурой ткани. Направляющие технологии BLUM сертифицированы по стандарту ISO 9001, механизм бесшумного закрывания.	ВНУТРЕННИЕ КАСЦТНИЦЫ Как в параграфе ЯЩИКИ. Структура: каркас из древесно-стружечных панелей класса E1 толщиной 18 мм, покрят синтетической отделкой с фактурой ткани. Направляющие технологии BLUM сертифицированы по стандарту ISO 9001, механизм бесшумного закрывания.
АКССУАРЫ ДЛЯ СПАЛЬНИ	АКССУАРЫ ДЛЯ СПАЛЬНИ

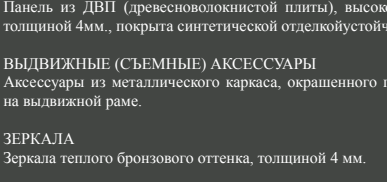
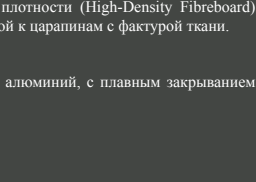
	
Зеркало Опорная панель выполнена из материала древесных частиц толщиной 25 мм, с кромкой 1 мм. Зеркало в теплом бронзовом оттенке, толщиной 4 мм. Декоративная планка треугольной формы из массива дерева, с покраской с открытыми порами в цвете табака, дотригнется 3-мм светодиодными 1,5 W, -4000°K и механическим микровыключателем. Блок питания 15W-12VDC - 110-240 VAC, встраиваемый в опорную панель.	Зеркало Опорная панель выполнена из материала древесных частиц толщиной 25 мм, с кромкой 1 мм. Зеркало в теплом бронзовом оттенке, толщиной 4 мм. Декоративная планка треугольной формы из массива дерева, с покраской с открытыми порами в цвете табака, дотригнется 3-мм светодиодными 1,5 W, -4000°K и механическим микровыключателем. Блок питания 15W-12VDC - 110-240 VAC, встраиваемый в опорную панель.
БАНКЕТКА Каркас из многослойной фанеры березы, толщиной 60 мм. Обивка: полиуретан плотностью 21, обнутый мягким материалом. Обивка из мягкой, стеганной экокожи.	БАНКЕТКА Каркас из многослойной фанеры березы, толщиной 60 мм. Обивка: полиуретан плотностью 21, обнутый мягким материалом. Обивка из мягкой, стеганной экокожи.
СТУЛJ STORM/ПОЛУКРЕСЛО KLEO Каркас из массива дераа бук, покрашен под цвет спальни. Обит и протеган водоотталкивающейся, хорошо чистящейся и немнущейся тканью.	СТУЛJ STORM/ПОЛУКРЕСЛО KLEO Каркас из массива дераа бук, покрашен под цвет спальни. Обит и протеган водоотталкивающейся, хорошо чистящейся и немнущейся тканью.
ДОПОЛНИТЕЛЬНЫЕ ХАРАКТЕРИСТИКИ	ДОПОЛНИТЕЛЬНЫЕ ХАРАКТЕРИСТИКИ

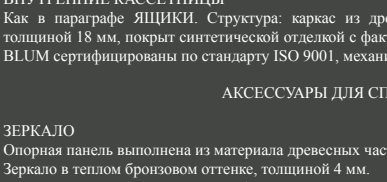
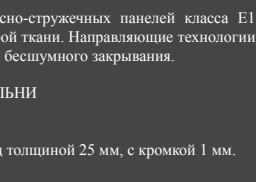
	
Фурнитура Соединения выполнены при помощи деревянных шипов (любелей) диам. 8 мм или 10 мм и длиной 30 мм или 40 мм. Запатентованная металлическая стяжка из оцинкованной стали имеет сертификат прочности. Петли сертифицированы по стандарту качества DIN ISO 9001. Тест на износостойкость: 100.000 открываний с дополнительной нагрузкой 2x20N. Устойчивы к соленой воде и конденсату. Направляющие: марки BLUM сертифицированы по нормативу ISO 9001 частичного выдвижения с механизмом шумоподавления и замедления при закрывании.	Фурнитура Соединения выполнены при помощи деревянных шипов (любелей) диам. 8 мм или 10 мм и длиной 30 мм или 40 мм. Запатентованная металлическая стяжка из оцинкованной стали имеет сертификат прочности. Петли сертифицированы по стандарту качества DIN ISO 9001. Тест на износостойкость: 100.000 открываний с дополнительной нагрузкой 2x20N. Устойчивы к соленой воде и конденсату. Направляющие: марки BLUM сертифицированы по нормативу ISO 9001 частичного выдвижения с механизмом шумоподавления и замедления при закрывании.
УХОД, СОВЕТЫ ПО ЭКСПЛУАТАЦИИ Поверхности чистить мягкой тряпкой и жидкими нейтральными чистящими средствами и вытирать насухо. Не использовать абразивные и порошкообразные вещества, а также вещества, содержащие алкоголь, или растворители. Фурнитура: избегать перегрузок на двери и ящики открывая их более, чем на предусмотренные расстояния. Избегать попадания прямых солнечных лучей, так как это может вызвать со временем изменение цвета отделки. Предпочтительно использовать мебель в помещениях с влажностью не более 60-65%.	Поверхности чистить мягкой тряпкой и жидкими нейтральными чистящими средствами и вытирать насухо. Не использовать абразивные и порошкообразные вещества, а также вещества, содержащие алкоголь, или растворители. Фурнитура: избегать перегрузок на двери и ящики открывая их более, чем на предусмотренные расстояния. Избегать попадания прямых солнечных лучей, так как это может вызвать со временем изменение цвета отделки. Предпочтительно использовать мебель в помещениях с влажностью не более 60-65%.
СООТВЕТСТВИЕ ОБРАЗЦУ	СООТВЕТСТВИЕ ОБРАЗЦУ

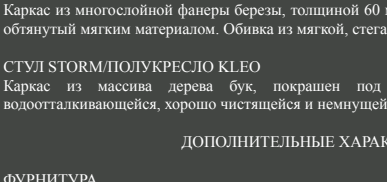
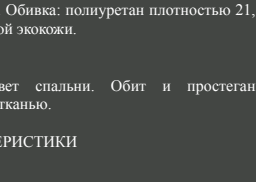
	
Изменение цвета Изменение цвета, особенно в светлых изделиях, происходит из-за природного процесса старения, а также под воздействием факторов окружающей среды (свет, влажность и т.д.) Возможны незначительные структурные изменения мебели в процессе эксплуатации, также они могут быть предприняты с целью улучшения продукции без ущерба основным характеристикам. В случае дополнительного заказа мебели, с течением времени, нельзя гарантировать точное совпадение по цвету и/или отделке между ранее заказанной мебелью и вновь приобретенными изделиями.	Изменение цвета Изменение цвета, особенно в светлых изделиях, происходит из-за природного процесса старения, а также под воздействием факторов окружающей среды (свет, влажность и т.д.) Возможны незначительные структурные изменения мебели в процессе эксплуатации, также они могут быть предприняты с целью улучшения продукции без ущерба основным характеристикам. В случае дополнительного заказа мебели, с течением времени, нельзя гарантировать точное совпадение по цвету и/или отделке между ранее заказанной мебелью и вновь приобретенными изделиями.
СООТВЕТСТВИЕ ОБРАЗЦУ	СООТВЕТСТВИЕ ОБРАЗЦУ

CAMELGROUP SRL

via S. Antonio 7,
31010 Orsago, TREVISO
Italy

Ph: +39 0438 997411
Fax: +39 0438 991123
info@camelgroup.it

www.camelgroup.it



ITALIER

www.italier.cz | info@italier.cz | +420 774 431 196